

# *Parrot vehicle Handsfree*

**ADVANCED  
CAR KIT**

**User's Guide  
Guide de l'utilisateur  
Guía del usuario  
Guida per l'utente  
Handleiding  
Benutzerhandbuch  
Manual do utilizador**

English Français Español  
Italiano Nederlands Deutsch Português



**SAY YES TO THE MAGIC™**

[www.parrot.biz](http://www.parrot.biz)

[www.parrot.biz](http://www.parrot.biz)

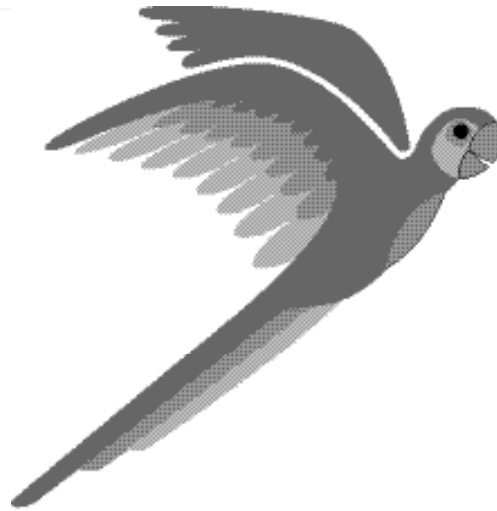

<b>English</b>	<b>5</b>
<b>Français</b>	<b>15</b>
<b>Español</b>	<b>25</b>
<b>Italiano</b>	<b>35</b>
<b>Nederlands</b>	<b>47</b>
<b>Deutsch</b>	<b>59</b>
<b>Português</b>	<b>65</b>

## Warning :

The manufacturer Parrot S.A. and its affiliates should not be held liable towards End-Users or third parties for prejudice caused by misusage of the product, nor for usage that would be in violation of local traffic regulations and laws.

## Disclaimer :

The information in this document is subject to change without notice and does not represent a commitment on the part of vendor. No warranty or representation, either expressed or implied, is made with respect of quality, accuracy or fitness for any particular purpose of this document. The associated with it at any time without obligation to notify any person or organization of such changes. In no event will the manufacturer be liable for direct, indirect, special, incidental or consequential damages arising out of the use or inability to use this product or documentation, even if advised of the possibility of such damages. This document contains materials protected by copyright.

All rights are reserved. No part of this manual may be reproduced or transmitted in any form, by any means or for any purpose without express written consent. Product names appearing in this document are mentioned for identification purposes only.

All trademarks, product names appearing in this document are registered property of their respective owners.

## FCC Compliance Statement :

This device complies with part 15 of the FCC rules. Operation is subject to the following two conditions :

- (1)- This device may not cause harmful interference and,
- (2)- This device must accept any interference received, including interference that may cause undesired operation.



Note : The manufacturer is not responsible for any radio or tv interference caused by unauthorized modifications to this equipment. Such modifications could void the user's authority to operate the equipment.

## Declaration of Conformity:

We, Parrot S.A. of 174 Quai de Jemmapes, 75010 Paris, France, declare under our sole responsibility that our product, CK3100, CK3300, CK3500, to which this declaration relates is in conformity with appropriate standards EN300328, EN301489-17, EN 60950 following the provision of Radio Equipment and Telecommunication Equipment directive, with requirements covering EMC directive 89/336/EEC and Low Voltage directive 73/23/EEC.



## Bluetooth:

The Bluetooth® word mark and logos are owned by the Bluetooth® SIG, Inc. and any use of such marks by Parrot S.A is under license. Other trademarks and trade names are those of their respective owners.

## Correct Disposal of This Product ( Waste Electrical & Electronic Equipment )

(Applicable in the European Union and other European countries with separate collection systems). This marking shown on the product or its literature, indicates that it should not be disposed with other household wastes at the end of its working life. To prevent possible harm to the environment or human health from uncontrolled waste disposal, please separate this from other types of wastes and recycle it responsibly to promote the sustainable reuse of material resources. Household users should contact either the retailer where they purchased this product, or their local government office, for details of where and how they can take this item for environmentally safe recycling. Business users should contract their supplier and the terms and conditions of the purchase contract. This product should not be mixed with other commercial wastes for disposal.



---

English

User's guide

---

## OUTLINE

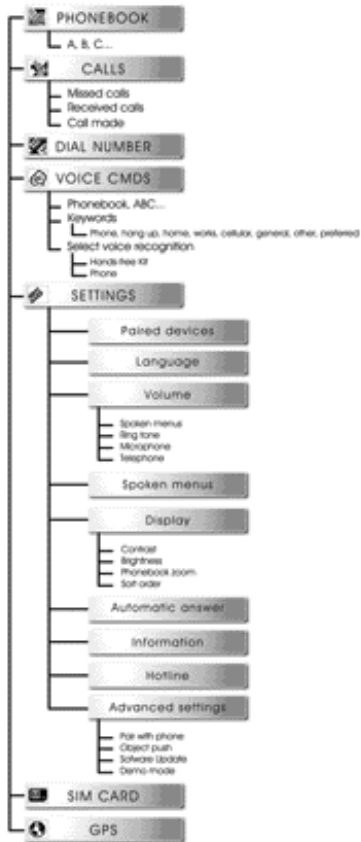

## INTRODUCTION

Bluetooth technology offers voice and data transmission via a short-distance radio link. It can link a wide range of wireless electronic equipments and spread the communication possibilities of mobile telephones and numerous pieces of equipment.

Based in Paris, founded in 1994 by Henri SEYDOUX, Parrot S.A is one of the fastest-growing companies. From the very beginning its specialties have been technologies associated with voice recognition and signal processing for telecoms and cars.

The Parrot CK3100 Car Kit allows you to use your cellular phone while driving your car with the best of comfort and the best security possible.

- The names of your callers will appear on the screen.
- Your phonebook is accessible from the control screen.
- The voice command and the voice recognition allow you to use it without letting goof your steering scroll button.
- Your conversation is carried over the loud speakers in your vehicle.

## Functionalities

On the screen you can access your telephone phonebook.

- Caller name display.
- Voice recognition.
- Volume control.
- Mutes the in-car radio.
- Dual call.
- Pick-up and hang-up via voice command.

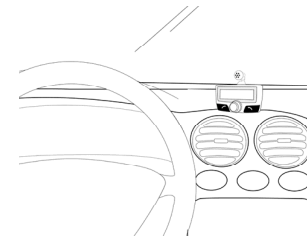

## Contents of the package

- LCD screen
- electronic box
- mute cable
- Power cable
- microphone
- manual



## CK3100 MOUNTING

### Installation of the electronic box

The CK3100 system is fitted with 4 outputs:

- Input - in-car radio output
- LCD screen
- power
- microphone

It is recommended to install all the cables before fixing the control box. Each cable supplied has a different connector to avoid wrong connections.

The box must not be installed near the heating or the air-conditioning.

Ensure that it is not exposed to sunlight. Avoid installing it behind metal walls, which could alter the quality of the blue-tooth link.

### Installation of the in-car radio cable

The mute cable is equipped with black ISO connectors and with a "line out" output.

#### In-car radio with «line in» inputs

Preferably use this type of connection by joining the brown and green wires as well as the yellow wires of the "mute" to the back of your in-car radio.

#### In-car radio with «ISO» connectors

Disconnect the audio and supply bundles from the in-car radio. Link the female connectors of the mute supply cables and of

the power supply cable to the in-car radio. Connect the audio and supply bundles from the vehicle to the male connectors. If the in-car radio is equipped with a mute input, connect the yellow wire of the mute cable to one of the "Mute in" inputs 1, 2 or 3.

#### In-car radio without «ISO» connectors

You must obtain an "ISO" adapter cable

#### Installation of the power supply cable

- The red wire of the power cable must be connected to the permanent 12V, the orange wire to the 12V and the black wire to the earth.

- Verify the electric wiring of the ISO supply bundle of the in-car radio.

In some vehicles it is necessary to reverse the positions of the red and orange wires.

This operation is simply done by reversing the fuse holders.

- Do not connect the orange wire to the permanent 12V, otherwise you risk causing the vehicle battery to go flat.

## CABLE DIAGRAM CONNECTION

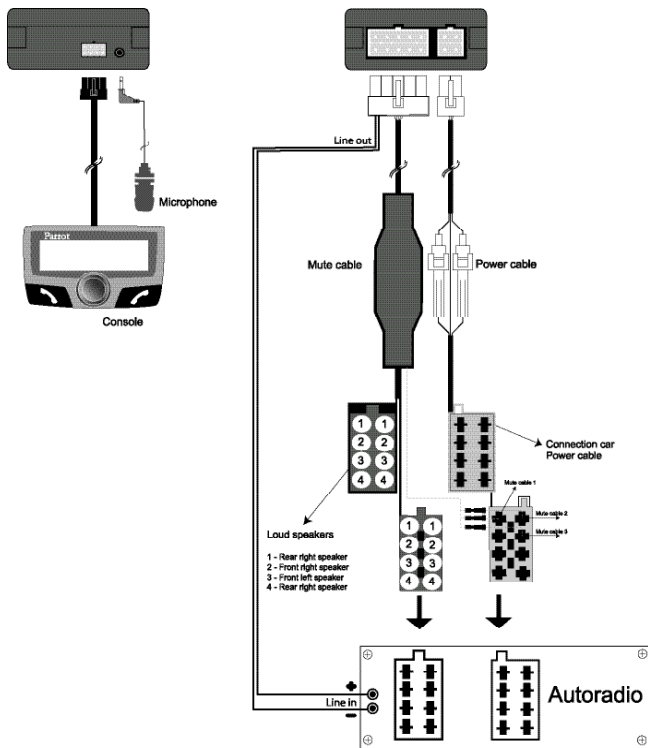

## Installation of the microphone and the console

### Microphone :

The microphone must be aimed at the driver and can be installed: Anywhere on the vehicle / On the LCD screen.

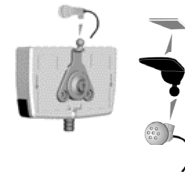

### LCD screen :

Several accessories allow the screen to be installed in multiples sites in the body of the vehicle.

#### ■ Fastening on the dashboard

Using the scotch tape double-face provided. Just stick the display on a plane and clean spot on the dashboard .



#### ■ With a foot on the dashboard

Once the display has been mounted on the foot provided in the packaging, stick this foot using the scotch tape double-face on the dashboard. From then on, the screen becomes directional.

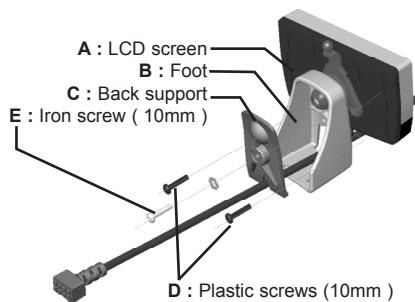

#### Mounting Instructions

- Rotate "B" from the left to the right to screw "B" on "A". Only use the screws "D".
- Insert the cable from the "A" through the hole on "B".
- Then, screw "C" on "B". Only use the screw "E".
- Don't forget to insert the disc



## PAIR DEVICE AND FIRST USE

During the initial charging, it is necessary to pair your mobile phone with the hands-free kit.

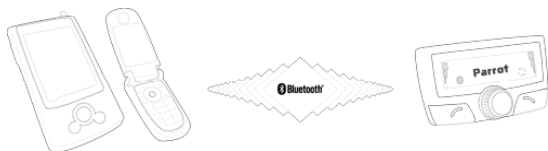

Activate Bluetooth on your mobile

- Search for peripheral devices:
- For more information, refer to the booklet on your telephone (Pairing section)

Or visit [www.parrot.biz](http://www.parrot.biz)

- Home / Support / Download

■ Once it is detected, "Parrot CK3100" is displayed on your mobile phone

■ Enter the link code 1234 and validate.

■ "Pairing underway" is displayed on the CK3100

■ "Pairing complete" is displayed on the screen, once pairing is successful.

The CK3100 then connects to your mobile phone.

Once it is connected, the Bluetooth logo is displayed on the screen (except for mobile phones fitted with the Headset profile).

■ For certain types refer to the page 12 "pair a telephone" With certain mobile phones, the name of your mobile, the battery level and the network are displayed on the screen.

**WARNING**  
Some telephones use Bluetooth in a particular manner. Verify in the "Preferences" / "Advanced Pref. " / "Pair Telephone" menu if the model of your telephone is listed there. Then select the option in the menu.

**SAP**  
If you want to utilise the Sim Access Profile service on your telephone, please refer to the GSM section of the booklet

The menus are accessible from then on and the hands-free kit announces their name.

From then you are connected to the hands-free kit and can use it for communicating.

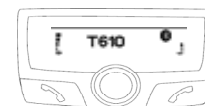

- **Call:** Access your mobile phone's phonbook.
- **Receive a call:** Press the green button of the hands-free kit to pick up the mobile phone.
- **Hang up:** Press the red button of the CK3100.

■ **Messaging:** You have the option of accessing the functions of your messaging from the hands-free kit.

Click on the scroll button while communicating.

A menu appears and allows you to select a character then validate it.

Return to the communication screen by selecting the arrow.

■ **Repeat function:** Press the green key of the hands-free kit for several seconds to call the last number dialed.

■ **Communication volume:** Adjust the communication volume by turning the scroll button.

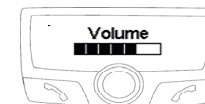
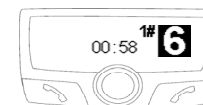

## MENU

The menu of the CK3100 is made up of the following headings: phone book, call log, dial number, voice cmds, settings, SIM card, GPS.

### Phonebook

Synchronisation of your telephone index with the CK3100 is one of the innovative functions of this hands-free kit.

This synchronisation is automatic with numerous telephones.

If this is not automatic, you have the option of transferring your telephone contacts to the kit via Bluetooth.

Refer to the section "Sending contacts via Bluetooth" (or "Object push") in your telephone user manual.

Reception of contacts via Bluetooth is available for the Sony Ericsson P800/P900 and smartphones if pairing is done in the corresponding mode .

- (refer to the "ATTENTION" section in the "Pairing" chapter)

Once your contacts are transferred to the kit, you can access the voice recognition function available in the "Voice commands" menu.

### Call from the phonebook

You have the option of making a call from the menu index.

- Select phonebook
- Select a letter using the scroll button
- Confirm by pressing the scroll button

Once the contact is selected:

- the green button dials the number by default.



- the scroll button helps select from the different numbers of the contact.

- Press the green button to call.

### Last calls

This heading displays the list of calls and is divided into 3 sub-menus:

Missed calls / received calls / sent calls

- Select the desired contact
- Press the scroll button or the green button to redial.

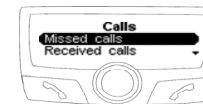

### Dial a number

- Dial a number by turning the scroll button to the right or the left.

- Press the scroll button to select a character.

The basket icon deletes the last character.

Once the number is dialled, press the green button to make the call.



### Voice commands

This menu programs the voice recognition of the hands-free kit. It is divided into 3 sub-menus: index / key words / voice reco. selection

To attribute a voice print to a contact, select a letter:

Select the name by clicking on the scroll button.

Once the name is selected, click on the scroll button to initiate the machine learning.

Follow the instructions displayed on the screen.

Once the voice imprint is attributed, a bubble is displayed to the right of the name.

## Keywords

The keywords of the CK3100 are: telephone, hang up, address, work, mobile, general, other and preferred.

**Telephone:** Hangs up a call or actuate voice recognition.

**Hang up:** Terminates the communication.

**Address, office, mobile, general, other, preferred:** key words by telephone number

These key words help select the desired number when a contact comprises several words. The learning sequence is identical to that of the contacts.

The key words must be recorded to be validated.

## Selection of the type of voice recognition

Recognition of the CK3100 is more complete than that of most mobilephones and works in a noisy environment.

**Reco. car-kit:** voice prints registered in the memory of the hands-free kit.

**Reco. telephone:** voice prints registered in the memory of the telephone



## Make a call via voice recognition

Press the green button, or then say “Telephone” if the key word “Telephone” is registered.

After the sound beep, pronounce the name of your contact. The CK3100 repeats the name in case of connection, and if not offers a second attempt following a beep.

If the contact has a single telephone number, the CK3100 calls the partner number.

If the contact has a single telephone number, the CK3100 calls the partner number.

If the contact has several numbers and the key words per telephone number are registered, the CK3100 proposes recognising the key word linked to the number after a beep.

## SETTINGS

This menu allows you to customise the CK3100.



## Paired devices

**List:** You can access the list of peripheral devices, which have been paired with the CK3100.

You have the option of connecting, disconnecting, or wiping from the your telephone memory.



### WARNING

If you delete a device, all the voice imprints attributed to it will be deleted.

## Language

- Select the desired language.
  - Confirm by clicking on the scroll button.
- If you select “automatic”, the hands-free kit synchronises with the language of your SIM card.  
(this option is available only on certain devices)

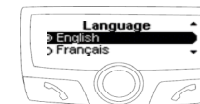

## Volume

### Voice Menus:

This option allows you to adjust the volume of the messages announced by the hands-free kit and voice imprints, which you have recorded.



### Rings and microphone:

These options let you adjust the volume of the ring and of the microphone.

### Telephone:

This option allows you to adjust the volume of the communication.

## Voice Menus

This function activates or deactivates the voice assistant of the menus.

The menus will be announced by the voice of the operator in the selected language.

This option optimises the search for info from the interface during driving.

## Display

3 headings allow you to personalise the display:

### Contrast and brightness:

Use the scroll button for the desired level and validate by clicking on the latter.

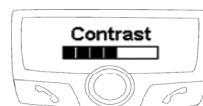

### Zoom phonebook:

Lets you select the resolution of the displayed text in the " phonebook " and " call logs " menus.

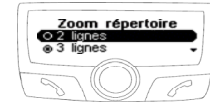

- Select the 2-line or 3-line mode.
- Confirm by clicking on the scroll button.

## Automatic response

Activate/deactivate the automatic pick-up.

## Information

### Software version:

Version of the display software / Free memory.



## Hotline

Our customer service is at your disposal. You can contact it via email or telephone.

Connect to **www.parrot.biz** for more information.

## ADVANCED SETTINGS

This menu gives access to the following headings: Pairing a telephone, object push, software upgrade, demo mode.

### Pairing a telephone

Some phones require a particular setting of your hands-free kit before pairing. ( for exemple SonyEricsson P900, PDA running windows CE )

Select the input corresponding to your telephone, then pair your device when the CK3100 displays "Pair your telephone".

### Object push

Some telephones can require a particular setting of your hands-free kit before sending contacts. ( If your telephone does not display your kit in the list of devices to which contacts can be sent, activate the “Always active” option.)

**Warning:** this configuration of your kit can cause poor functioning with certain telephones. We recommend that you return to “Automatic” mode as soon as you have sent your contacts.

### Software upgrade

Activate this option when you install an upgrade by Bluetooth of your kit, from a personal computer. This option will be automatically deactivated when restarting your kit.

■ Go to our website for more information : [www.parrot.biz](http://www.parrot.biz)

### Demo mode

Launch a demo of the hands-free kit.  
Restarting the carkit is necessary to deactivate this mode.

## GPS CK3300 - CK3500

The CK3300 and CK3500 kits load a GPS (Global Positioning System) module giving access to the current position of the vehicle.

This information is available via Bluetooth on a channel accessible by the majority of PDAs and Smartphones.

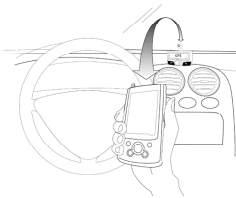

### Connection to the GPS service

If you have a navigation application on your PDA or smartphone, all you need do is pair this peripheral device with the CK3X00, and open a series connection to the GPS port. Certain navigation applications let you directly select as Bluetooth GPS source.

On your device the GPS configuration to be selected is NMEA 0183v2 9600, in the event it is necessary to supply this information.

Once connected, a GPS icon is visible on the screen of the CK3X00.



### Voice indications of your navigation

Once the GPS service is connected the CK3X00 equipped with GPS module allows you to listen to the sound indications of your navigation software over the loud speakers of your vehicle. Your navigation

will thus be carried out under optimal conditions (this functionality is available only with certain navigation software).

To do this, from your PDA or smartphone open the service Ear phone/Headset, which is available on the car-kit.

If you want to make a call or answer an incoming call, this service is automatically closed then reopened to allow you to use telephony functionality under the best conditions.

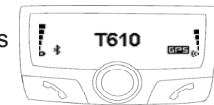

### GPS Menu

In this heading you can fully disable the GPS service to prevent anyone from connecting to this service.

The Information section specifies the GPS configuration and the peripheral device currently connected to this service if it is active.

## GSM OFFBOARD - CK3500

The CK3500 loads a class 8/10 GSM/GPRS module.

The presence of this module let you use the SIM Access Profile (SAP) of your telephone or even use your CK3500 directly as a car phone, without Bluetooth telephone, with only a physical SIM card. It also lets you use your kit as Internet access point by using the GPRS.

The SIM Access Profile (SAP) allows the information on your personal SIM card to be used by Bluetooth. You thus benefit from the GSM antenna of the CK3500 and you save on the battery in your Bluetooth telephone.



## Pairing

For safety reasons, the pairing procedure of a SAP telephone is different.

You must select the SIM Access Phone section in the "Preferences" / "Advanced Pref." / "Pair Telephone" menu.

A 16-digit code is displayed on the screen of the CK3500, which is the link code to be captured on your SAP telephone. If the CK3500 requires the PIN code of your personal SIM card, It will ask you to enter it.

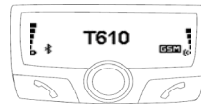

## Functioning

The SIM Access mode is activated by default if your telephone supports it.

The CK3500 will use this mode as soon as your telephone is detected by maintaining continuity of service.

The functioning of the interface is the same as for Bluetooth telephony.

## The SIM Card heading

This heading allows you to insert/modify the PIN code of your personal SIM card or to deactivate the SIM Access Profile mode.

---

# Français

## OUTLINE

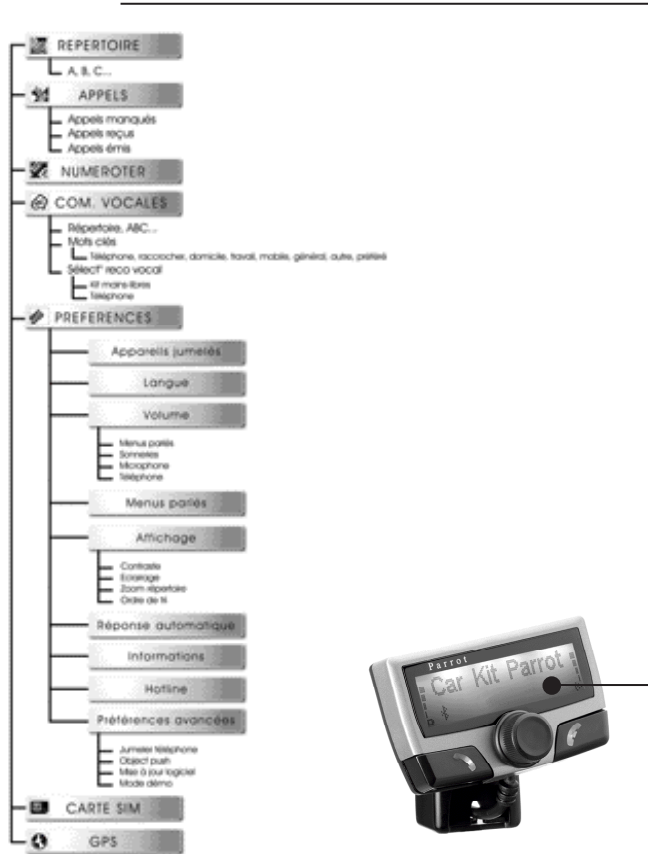

## INTRODUCTION

La technologie Bluetooth permet d'établir des transmissions voix et données via une liaison radio à courte distance. Elle peut relier un large éventail de matériels électroniques sans câble et permet d'étendre les possibilités de communication des téléphones mobiles.

Basée à Paris, créée en 1994 par Henri SEYDOUX, Parrot S.A fait partie des sociétés à forte croissance. Depuis l'origine, ses spécialités sont les technologies liées à la reconnaissance vocale et au traitement du signal pour les télécoms et l'automobile.

Le Car Kit Parrot CK3100 vous permet d'utiliser votre téléphone en voiture

- avec le meilleur confort et la meilleure sécurité possible.
- Les noms de vos correspondants apparaissent à l'écran.
- Votre répertoire est accessible depuis l'écran de contrôle.
- L'aide vocale et la reconnaissance vocale vous permettent de l'utiliser sans lâcher votre volant.

Votre conversation s'effectue à travers les haut-parleurs de votre véhicule.

## Fonctionnalités

Sur l'écran vous disposez du répertoire de votre téléphone.

- Affichage du nom de l'appelant.
- Reconnaissance vocale.
- Contrôle du volume.
- Coupure de l'autoradio.
- Gestion du double appel.
- décrocher et raccrocher par commandes vocales.

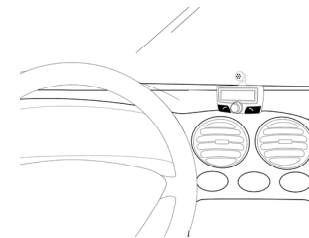



## Contenu de l'emballage

- Ecran LCD
- Câble d'alimentation
- Boîtier électronique
- Microphone
- Câble mute
- Notice d'utilisation



## MONTAGE CK3100

### Installation du boîtier électronique

Le système du CK3100 est équipé de 4 sorties :  
 ■ autoradio ■ Alimentation ■ Ecran LCD ■ Microphone  
 Il est recommandé d'installer tous les câbles avant de fixer le boîtier du système. Chaque câble fourni dispose d'un connecteur différent pour ne pas risquer de mauvais branchements.

Le boîtier ne doit pas être installé près du chauffage ou de la climatisation. Veillez à ce qu'il ne soit pas exposé au soleil. Evitez de l'installer derrière des parois métalliques qui pourraient altérer la qualité de la liaison bluetooth.

### Installation du câble autoradio

Le câble mute est équipé de connecteurs ISO de couleur noire et d'une sortie "line out".

#### Autoradio avec entrées "line in"

Utilisez de préférence ce type de connexion en reliant les fils marron et vert ainsi que le fil jaune du "mute" à l'arrière de votre autoradio.

#### Autoradio avec connecteurs "ISO"

Déconnectez les faisceaux audio et alimentation de l'autoradio. Reliez les connecteurs femelles du câble mute et du câble d'alimentation à l'autoradio.

Reliez les faisceaux audio et alimentation du véhicule aux connecteurs mâles.

Si l'autoradio est équipé d'une entrée Mute, reliez le fil jaune du câble mute à l'une des entrées " Mute in " 1, 2 ou 3.

#### Autoradio sans connecteurs "ISO"

Vous devez vous procurer un câble adaptateur "ISO".

#### Installation du câble d'alimentation

- Le fil rouge du câble d'alimentation doit être connecté au 12V permanent, le filorange au 12V après-contact et le fil noir à la masse.
  - Vérifiez le schéma électrique du faisceau d'alimentation ISO de l'autoradio.
- Sur certains véhicules, il est nécessaire d'inverser les positions des fils rouge et orange.  
 Cette opération s'effectue simplement en inversant les porte-fusibles.
- Ne connectez pas le fil orange au 12V permanent, vous risqueriez de provoquer la décharge de la batterie du véhicule.

## SCHEMA DE CABLAGE

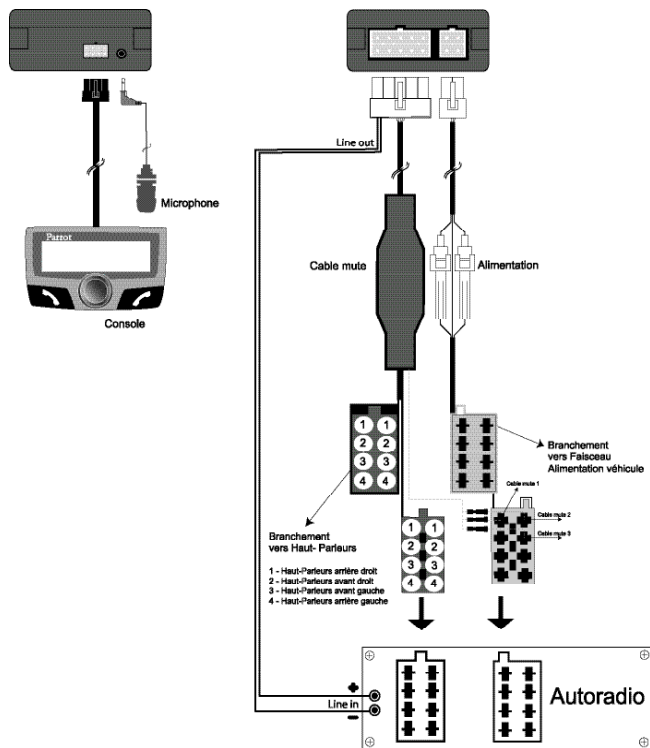

## Installation du microphone et de la console

### Microphone :

Le microphone doit être dirigé vers le conducteur et peut être installé :  
Entre le pare-soleil et le rétroviseur intérieur.  
Sur l'écran LCD.

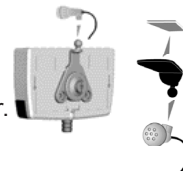

### Ecran LCD:

L'écran peut être installé de différentes façons:

#### ■ Collé sur le tableau de bord

En utilisant le scotch double face fourni. Il suffit de l'appliquer sur une surface propre et plane du tableau de bord. positionné sur le pied

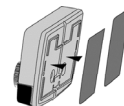

#### ■ Une fois l'écran LCD monté sur le pied,

coller le pied via le scotch double face sur le tableau de bord . L'écran est alors orientable.

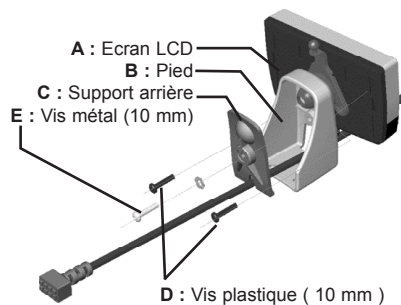

#### Instruction de montage

- Tourner "B" de gauche à droite pour visser "B" et "A" Utiliser seulement les vis "D".  
- Insérer le câble de "A" à travers "B"  
- Visser "C" sur "B".  
Utiliser uniquement la vis "E". Ne pas oublier la rondelle frein.

## JUMELAGE ET PREMIÈRE UTILISATION

Lors de la première mise sous tension, il est nécessaire de jumeler votre téléphone avec le kit mains-libres.



Activez Bluetooth sur votre mobile

■ Effectuez une recherche de périphériques :

■ Pour plus d'informations, référez vous à la notice de votre téléphone (Chapitre jumelage)

■ Ou rendez-vous sur le site

**www.parrot.biz**

Accueil / Support Client / Télécharger

■ Une fois détecté, "Parrot CK3100" s'affiche sur votre téléphone. Sélectionnez "Parrot CK3100"

■ Entrez le code de liaison 1234 et validez.

■ "Jumelage en cours" s'affiche sur le CK3100

■ "Jumelage terminé" s'affiche sur l'écran, une fois le jumelage réussi.

Le CK3100 se connecte alors à votre téléphone.

Une fois connecté, le logo bluetooth s'affiche à l'écran (excepté les téléphones dotés du profil Headset) .

■ Pour certains appareils il faut se reporter à la page 12 "jumeler un téléphone"

### ATTENTION

Certains téléphones utilisent Bluetooth de manière particulière. Vérifiez dans le menu "Préférences" / "Préf. avancées" / "Jumeler Téléphone" si le modèle de votre téléphone est indiqué. Sélectionnez alors l'option dans le menu.

### SAP

Si vous voulez utiliser le service Sim Access Profile de votre téléphone, merci de vous reporter à la section GSM de la notice

Avec certains téléphones, le nom de votre mobile, le niveau de batterie et le réseau s'affichent à l'écran.

Les menus sont désormais accessibles et leur nom est énoncé par le kit mains-libres;

Dès lors vous êtes connecté au kit mains-libres et pouvez l'utiliser pour communiquer.

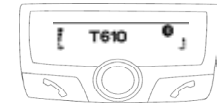

■ **Recevoir un appel** : Appuyez sur le bouton vert du kit mains-libres pour décrocher.

■ **Raccrocher** : Appuyez sur le bouton rouge du CK3100.

■ **Messagerie** : Vous avez la possibilité d'accéder aux fonctions de votre messagerie depuis le kit mains-libres. Cliquez sur la molette en cours de communication.

Un menu apparaît et vous permet de sélectionner un chiffre puis de le valider. Le retour à l'écran de communication se fait par la sélection de la flèche.



■ **Fonction Bis** : Appuyez longuement sur la touche verte du kit mains-libres pour rappeler le dernier numéro composé.

■ **Volume en communication** : Réglez le volume de la communication en tournant la molette.



## MENU

Le menu du CK3100 se compose des rubriques suivantes : répertoire, journal d'appels, numéroté, commandes vocales, préférences, carte SIM, GPS.

### Répertoire

La synchronisation de votre répertoire téléphonique avec le CK3100 est l'une des fonctions innovantes de ce kit mains-libres. Cette synchronisation est automatique avec de nombreux téléphones.



Si celle-ci n'est pas automatique, vous avez la possibilité de transférer par Bluetooth vos contacts du téléphone vers le kit. Reportez-vous à la section "Envoi de contacts par Bluetooth" (ou "object push") sur la notice d'utilisation de votre téléphone.

La réception des contacts par Bluetooth est disponible pour les Sony Ericsson P800/P900 et les smartphones si le jumelage est réalisé dans le mode correspondant (reportez-vous à l'encadré "ATTENTION" du chapitre "Jumelage").

Une fois vos contacts transférés sur le kit, vous pouvez accéder à la fonction de reconnaissance vocale disponible dans le menu "Commandes vocales".

### Appel depuis le répertoire

Vous avez la possibilité de lancer un appel depuis le menu répertoire.

- Sélectionnez répertoire
  - Sélectionnez une lettre à l'aide de la molette
  - Validez en appuyant sur la molette
- Une fois le contact choisi :
- Le bouton vert compose le numéro par défaut.

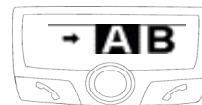

■ La molette permet de choisir parmi les différents numéros du contact.

■ Appuyez sur le bouton vert pour appeler.

### Derniers appels

Cette rubrique affiche la liste des appels et se divise en 3 sous-menus : appels manqués / appels reçus / appels émis.

- Sélectionnez le contact désiré
- Appuyez sur la molette ou sur le bouton vert pour le rappeler.

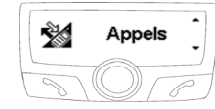

### Numéroté

■ Composez un numéro d'appel en tournant la molette vers la droite ou la gauche.

■ Effacer une info. :

Appuyez sur la molette pour sélectionner un chiffre. L'icône corbeille permet d'effacer le dernier chiffre. Une fois le numéro composé, appuyez le bouton vert pour lancer l'appel.



### Commandes vocales

Ce menu permet de programmer la reconnaissance vocale du kit mains-libres. Il se divise en 3 sous-menus : répertoire / mots-clés / sélection reco. vocale.

Pour attribuer une empreinte vocale à un contact, choisissez une lettre:

- Sélectionnez le nom en cliquant sur la molette. Une fois le nom choisi, cliquez sur la molette pour débiter l'apprentissage.
- Suivez les instructions qui s'affichent sur l'écran. Une fois l'empreinte vocale attribuée, une bulle s'affiche sur la droite du nom.

## Mots-clés

Les mots-clés du CK3100 sont : téléphone, raccrocher, domicile, travail, mobile, général, autre et préféré.

**Téléphone** : Permet de décrocher un appel ou de démarrer la reconnaissance vocale.

**Raccrocher** : Met fin à la communication.

**Domicile, bureau, mobile, général, autre, préféré** : mots-clés par numéro de téléphone. Ces mots-clés permettent de sélectionner le numéro désiré lorsqu'un contact en comprend plusieurs. La séquence d'apprentissage est identique à celle des contacts.

Tous les mots clés doivent être préalablement appris pour qu'ils soient validés.

## Sélection du type de reconnaissance vocale

La reconnaissance du CK3100 est plus complète que celle des téléphones et fonctionne en milieu bruyant.

**Reco car-kit** : empreintes vocales enregistrées dans la mémoire du kit mains-libres.

**Reco téléphone** : empreintes vocales enregistrées dans la mémoire du téléphone.

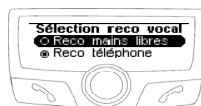

## Passer un appel par reconnaissance vocale

- Appuyer sur le bouton vert, ou alors dire "Téléphone" si le mot-clé "Téléphone" est enregistré.
- Après le bip sonore, prononcez le nom de votre contact.
- Le CK3100 répète le nom en cas de réussite, sinon offre une deuxième tentative après un bip.
- Si le contact possède un seul numéro de téléphone, le CK3100 appelle le correspondant.

- Si le contact possède plusieurs numéros et les mots-clés par numéro de téléphone sont enregistrés, le CK3100 propose de reconnaître le mot-clé associé au numéro après un bip.

## PRÉFÉRENCES

Ce menu vous permet de personnaliser le CK3100.



## Appareils Jumelés

**Liste** : Vous pouvez accéder à la liste des périphériques qui ont été jumelés avec le CK3100.

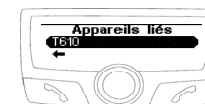

Vous avez la possibilité de connecter, déconnecter, ou de supprimer de la mémoire votre téléphone.

**ATTENTION**  
Si vous supprimez un appareil, toutes les empreintes vocales qui y sont attribuées seront effacées.

## Langue

- Sélectionnez la langue souhaitée.
- Validez en cliquant sur la molette.

Si vous sélectionnez "automatique", le kit mains-libres se synchronise avec la langue de votre carte SIM. (cette option n'est disponible que sur certains appareils)



## Volume

### Menus parlés :

Cette option vous permet de régler le volume des messages annoncés par le kit mains-libres et des empreintes vocales que vous avez enregistrées.



### Sonneries et microphone :

Ces options vous permettent de régler le volume de la sonnerie et du microphone.

### Téléphone :

Cette option vous permet de régler le volume de la communication.

## Menus Parlés

Cette fonction permet d'activer ou de désactiver l'aide vocale des menus.

Les menus seront énoncés par la voix de l'opératrice dans la langue sélectionnée.

## Affichage

3 rubriques vous permettent de personnaliser l'affichage :

### Contraste et éclairage :

Utilisez la molette pour le niveau souhaité et validez en cliquant sur celle-ci.

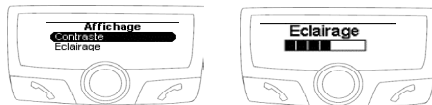

### Zoom Répertoire :

Permet de sélectionner la résolution du texte affiché dans les menus " répertoire " et " journal d'appels ".

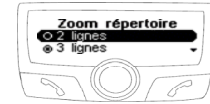

Sélectionnez le mode 2 lignes ou 3 lignes.

Validez en cliquant sur la molette.

## Réponse automatique

Activer/désactiver le décrochage automatique

## Informations

### Versión logicielle :

Versión du logiciel de l'affichage / Mémoire libre.



## Hotline

Notre hot-line se tient à votre disposition . Vous pouvez la contacter par mail ou par téléphone. Connectez vous sur [www.parrot.biz](http://www.parrot.biz) pour plus d'information.

## PRÉFÉRENCES AVANCÉES

Ce menu donne accès aux rubriques suivantes : jumeler un téléphone, objet push, mise à jour logiciel par Bluetooth, mode démo.

### Jumeler un téléphone

Certains téléphones nécessitent une configuration particulière de votre kit mains-libres avant de réaliser le jumelage. (par exemple Sony Ericsson P900, PDA sous Windows CE) Sélectionnez l'entrée correspondante à votre téléphone, puis jumelez votre appareil lorsque le CK3100 affiche "Jumeler votre téléphone".

### Object push

Certains téléphones peuvent nécessiter une configuration particulière de votre kit main libres avant de réaliser un envoi de contacts. (Si votre téléphone n'affiche pas votre kit dans la liste des appareils vers lesquels un envoi de contacts peut être effectué, activez l'option "Toujours actif".)

**Attention**, cette configuration de votre kit peut provoquer des mauvais fonctionnements avec certains téléphones. Nous vous recommandons de revenir en mode "Automatique" dès que vous avez effectué les envois de contacts.

### Mise à jour logiciel

Activez cette option lorsque vous effectuez une mise à jour par bluetooth de votre kit, à partir d'un ordinateur personnel. Cette option sera automatiquement désactivée au redémarrage de votre kit.

Rendez-vous sur notre site web pour plus d'informations : [www.parrot.biz](http://www.parrot.biz)

### Mode démo

Lancer une démo du kit mains-libres.

Un redémarrage du carkit est nécessaire pour désactiver ce mode

### GPS CK3300 - CK3500

Les kits CK3300 et CK3500 embarquent un module GPS (Global Positioning System) donnant accès à la position instantanée du véhicule. Cette information est disponible par Bluetooth sur un canal accessible par la plupart des PDA et des Smartphones.

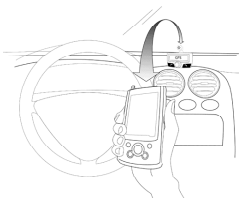

### Connexion au service GPS

Si vous disposez d'une application de navigation sur votre PDA ou smartphone, il vous suffit de jumeler ce périphérique avec le CK3X00, et d'ouvrir une connexion série vers le port GPS. Certaines applications de navigation vous permettent directement de sélectionner comme source GPS Bluetooth.

Sur votre appareil, la configuration GPS à choisir est NMEA 0183v2 9600, dans le cas où il est nécessaire de fournir cette information. Une fois connecté, une icône GPS est visible sur l'écran du CK3X00.



### Indications vocales de votre navigation

Les CK3X00 équipés de module GPS vous permettent une fois le service GPS connecté d'écouter les indications sonores de votre logiciel de navigation sur les haut-parleurs de votre voiture. Votre navigation se fera ainsi dans de meilleures conditions (Cette fonctionnalité n'est disponible qu'avec certain logiciel de navigation). Pour se faire, il suffit d'ouvrir depuis votre PDA ou smartphone le service Oreillette/Headset qui est disponible sur le car-kit.

Si vous désirez lancer un appel ou répondre à un appel entrant, ce service est automatiquement fermé puis réouvert pour vous permettre d'utiliser les fonctionnalités de téléphonie dans les meilleures conditions.

### Menu GPS

Vous pouvez dans cette rubrique désactiver complètement le service GPS pour éviter que quelqu'un ne se connecte à ce service. La section Informations précise la configuration GPS et le périphérique actuellement connecté à ce service s'il est activé.



## GSM EMBARQUÉ - CK3500

Le CK3500 embarque un module GSM/GPRS classe 8/10.

La présence de ce module vous permet d'utiliser le SIM Access Profile (SAP) de votre téléphone ou bien d'utiliser votre CK3500 directement comme téléphone de voiture, sans téléphone Bluetooth, avec seulement une carte SIM physique. Il vous permet d'utiliser également votre kit comme point d'accès Internet en utilisant le GPRS.

Le SIM Access Profile (SAP) permet d'utiliser les informations de votre carte SIM personnelle par Bluetooth. Vous tirez ainsi bénéfice de l'antenne GSM du CK3500 et vous économisez la batterie de votre téléphone Bluetooth.



## Jumelage

Pour des raisons de sécurité, la procédure de jumelage d'un téléphone SAP est différente.

Vous devez sélectionner la section SIM Access Phone dans le menu "Préférences" / "Préf. avancées" / "Jumeler Téléphone".

Un code à 16 chiffres s'affiche sur l'écran du CK3500 qui est le code de liaison à saisir sur votre téléphone SAP.

Si le CK3500 a besoin du code PIN de votre carte SIM personnelle, il vous demandera de l'entrer.

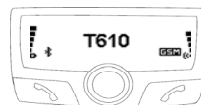

## Fonctionnement

Le mode SIM Access est activé par défaut si votre téléphone le supporte.

Le CK3500 utilisera ce mode dès la détection de votre téléphone en maintenant la continuité de service. Le fonctionnement de l'interface est le même que pour la téléphonie Bluetooth.

## La rubrique Carte SIM

Cette rubrique vous permet d'insérer/modifier le code PIN de votre carte SIM personnelle ou de désactiver le mode SIM Access Profile.



---

# Español

## RESUMEN

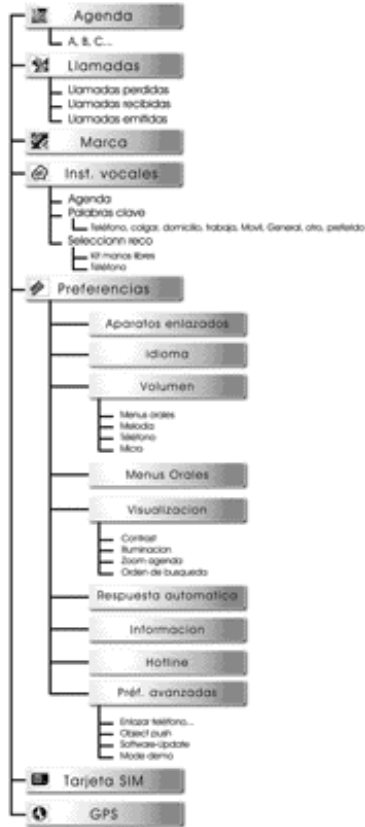

## INTRODUCCIÓN

La tecnología Bluetooth ofrece una transmisión de voz y datos mediante un enlace de radio a corta distancia. Puede conectarse a una amplia gama de equipos electrónicos inalámbricos y ampliar las posibilidades de comunicación de teléfonos móviles y numerosos equipos.

Con domicilio social en París, fundada en 1994 por Henri SEYDOUX, Parrot S.A es una de las empresas con mayor crecimiento. Desde los comienzos, sus especialidades han sido las tecnologías relacionadas con el reconocimiento de voz y el procesamiento de señales para telecomunicaciones y vehículos.

El Car Kit CK3100 de Parrot le permite utilizar su teléfono móvil mientras conduce su coche

- con la mayor comodidad y seguridad.

- El nombre de las personas que le llaman aparece en la pantalla.

- Su agenda es accesible desde la pantalla de control.

- Los mandos de voz y el reconocimiento de voz le permiten utilizarlo sin abandonar la dirección del coche.

Su conversación se realiza a través de los altavoces de su vehículo.

## Funciones

En la pantalla puede acceder a la agenda de su teléfono.

- Visualización del nombre de la persona que le llama.

- Reconocimiento de voz.

- Control de volumen.

- Silencia la radio del vehículo.

- Llamada dual.

- Recibir llamada y colgar mediante

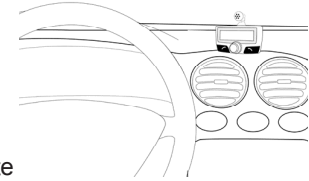

### Contenido del paquete

- Pantalla LCD
- caja electrónica
- cable mute
- Cable de alimentación
- micrófono
- manual



## MONTAJE DEL CK3100

### Instalación de la caja electrónica

El sistema de CK3100 está provisto de 4 salidas:

- Salida de la radio del vehículo
- alimentación
- pantalla LCD
- micrófono

Se recomienda instalar todos los cables antes de fijar la caja de control. Cada cable que se incluye dispone de un conector diferente para evitar malas conexiones.

La caja no debe instalarse cerca de la calefacción o del aire acondicionado. Asegúrese de que no quede expuesta a la luz solar. Procure no instalarla detrás de paneles metálicos que puedan alterar la calidad de la conexión bluetooth.

### Instalación del cable de la radio del vehículo

El cable mute está equipado con conectores negros ISO y con una salida "line out".

#### Radio de vehículo con entradas "line in"

Utilice preferentemente este tipo de conexión conectando los cables marrón y verde, así como los cables amarillos del "mute" a la parte trasera de la radio de su vehículo.

#### Radio de vehículo con conectores "ISO"

Desconecte el conjunto de cables de audio y alimentación de la radio

Conecte los conectores hembra de los cable mute y del cable de alimentación a la radio del vehículo. Conecte el conjunto de cables de audio y alimentación del vehículo a los conectores macho. Si la radio está equipada con una entrada mute, conecte el cordón amarillo del cable mute a una de las entradas 1, 2 ó 3 del "Mute in".

#### Radio de vehículo sin conectores "ISO"

Debe utilizar un cable de adaptación "ISO"

#### Instalación del cable de alimentación

- El cable rojo del cable de alimentación se debe conectar al permanente de 12V, el cordón naranja al 12V y el cable negro a tierra.
- Verifique el cableado del conjunto de alimentación ISO de la radio. En algunos vehículos es necesario invertir las posiciones de los cables rojo y naranja. Esta operación se realiza sencillamente invirtiendo los portafusibles.
- No conecte el cable naranja al permanente de 12V, de lo contrario corre el riesgo de agotar la batería del vehículo.

## GRÁFICO DE CONEXIÓN DE CABLES

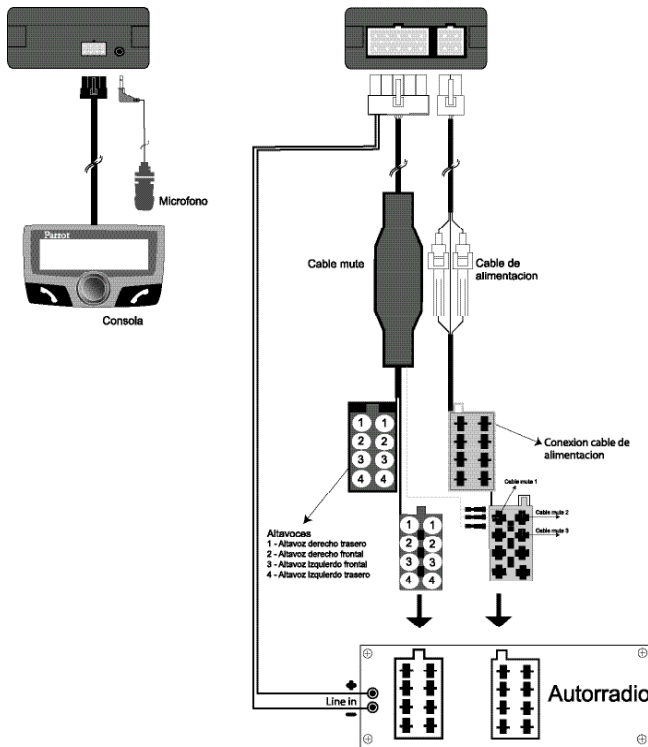

## Instalación del micrófono y de la consola

### **Micrófono:**

El micrófono debe estar orientado hacia el conductor y puede instalarse: Entre la visera antideslumbrante y el espejo retrovisor.

En la pantalla LCD.



### **Pantalla LCD:**

La pantalla puede instalarse en varios lugares, mediante diferentes accesorios, en el interior del vehículo.

Existen cuatro opciones:

#### ■ **Para colocar en el salpicadero**

Utilizar la cinta adhesiva de doble cara que se incluye en el paquete. Simplemente colocar la pantalla en un punto plano del salpicadero.

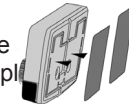

#### ■ **Colocación en el soporte**

Una vez que la pantalla se ha colocado en el pie incluido en la caja, pegar este pie con la cinta de doble cara al salpicadero. Desde este momento, la pantalla puede cambiarse de dirección.

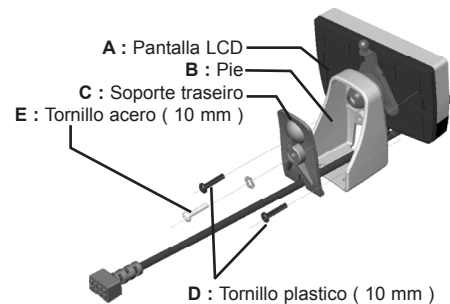

#### **Instrucciones de montaje**

- Atornillando "B" en "A". Solo utilizar los tornillos "D"
- Pasar el cable que sale de "A" en el pie "B"
- Atornillando "C" en "B". Solo utilizar los tornillos "E". No olvidar el disco.

## ENLACE DE EQUIPOS- PRIMERA UTILIZACION

Durante la carga inicial, es necesario emparejar su teléfono móvil con el kit manos libres.

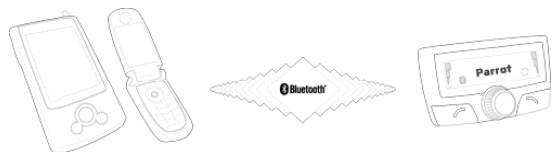

Active el bluetooth en su móvil

■ Busque los aparatos periféricos:

■ Para más información, consulte el folleto sobre su teléfono ( Apartado sobre Emparejamiento ) O visite [www.parrot.biz](http://www.parrot.biz)

Home / Soporte / Descargas

■ Una vez detectado, "Parrot CK3100" aparece en su teléfono móvil  
 ■ Introduzca el código de enlace 1234 y valide.

■ Aparece "Emparejamiento en curso" en el CK3100  
 ■ En la pantalla aparece "Emparejamiento finalizado", una vez que el emparejamiento haya finalizado satisfactoriamente.

El CK3100 se conecta a su teléfono móvil.

Una vez conectado, el logotipo bluetooth aparece en la pantalla (salvo los teléfonos móviles provistos de perfil de auriculares). Para algunos tipos, consulte la página 12 "emparejar un teléfono"

### ATENCIÓN:

Algunos teléfonos se conectan via Bluetooth de una manera distinta. Verifique en el menú /Preferencias/ Preferencias Avanzadas/ 'Enlazar Telefonos' y después seleccione el modo adecuado de conexión de su teléfono.

### SAP

Si quiere utilizar el servicio de SIM Access Profile en su teléfono, porfavor refiere a la sección GSM del manual.

Con algunos teléfonos móviles, en la pantalla se visualiza el nombre de su móvil, el nivel de batería y la red.

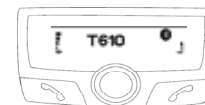

Los menús son accesibles a partir de ese momento y el kit manos libres anuncia su nombre. A partir de este momento usted está conectado al kit manos libres y puede utilizarlo para comunicar.

■ **Recibir una llamada:** Pulse el botón del kit manos libres para coger el teléfono móvil.

■ **Colgar:** Pulse el botón rojo del CK3100.

■ **Mensajes:** Tiene la opción de acceder a las funciones de mensajes desde el kit manos libres.

Haga clic en el botón de desplazamiento durante la comunicación.

Aparece un menú y le permite seleccionar un carácter y validarlo. Vuelva a la pantalla de comunicación seleccionando la flecha.

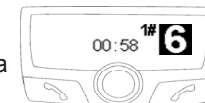

■ **Función de repetición:** Pulse la tecla verde del kit manos libres durante varios segundos para llamar el último número marcado.

■ **Volumen de la comunicación:**

Ajuste el volumen de la comunicación girando el botón de desplazamiento



## MENÚ

El menú del CK3100 se compone de las siguientes opciones: agenda, registro llamadas, marcado, instrucciones vacales, preferencias, tarjeta SIM, GPS.

### Agenda

La sincronización de la agenda de su teléfono con el CK3100 es una de las innovadoras funciones de este kit manos libres. La sincronización es automática con numerosos teléfonos.

Si no es automática, tiene la opción de transferir los contactos de su teléfono al kit mediante bluetooth. Consulte el apartado "Enviar contactos mediante bluetooth" (u "Object push") en el manual de usuario de su teléfono. La recepción de contactos mediante Bluetooth está disponible en el caso de Sony Ericsson P800/P900 y smartphones si el emparejamiento se realiza en el modo correspondiente (consulte el apartado "ATENCIÓN" del capítulo "Emparejamiento"). Una vez que los contactos estén transferidos al kit, puede acceder a la función de reconocimiento de voz disponible en el menú "instrucciones vacales".



### Llamar desde la agenda

Tiene la opción de realizar una llamada desde el menú.

- Selección de la agenda
  - Seleccione una letra utilizando el botón de desplazamiento
  - Confirme pulsando el botón de desplazamiento
- Una vez seleccionado el contacto:
- el botón verde marca el número de forma predeterminada.



■ el botón de desplazamiento ayuda a seleccionar entre los diferentes números del contacto.

■ Pulse el botón verde para llamar.

### Últimas llamadas

Esta opción visualiza la lista de las llamadas y se divide en 3 submenús: Llamadas perdidas / Llamadas recibidas / Llamadas enviadas.

- Seleccione el contacto deseado
- Pulse el botón de desplazamiento o el botón verde para volver a marcar.

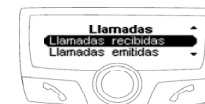

### Marcado

- Marque un número girando el botón de desplazamiento a la derecha o a la izquierda.
- Pulse el botón de desplazamiento para seleccionar un carácter. El icono de papelera borra el último carácter. Una vez marcado el número, pulse el botón verde para realizar la llamada.



### Mandos de voz

Este menú programa el reconocimiento de voz del kit manos libres. Se divide en 3 submenús: agenda / palabras clave / selección de reconocimiento de voz. Para asignar una etiqueta vocal a un contacto, seleccione una letra:

- Seleccione el nombre haciendo clic en el botón de desplazamiento. Una vez seleccionado el nombre, haga clic en el botón de desplazamiento para iniciar la programación.

■ Siga las instrucciones que aparecen en la pantalla. Una vez asignada la huella vocal, aparece un globo a la derecha del nombre.

### Palabras clave

Las palabras clave del CK3100 son: teléfono, colgar, dirección, trabajo, móvil, general, otro y favorito.

**Teléfono:** Activa el reconocimiento de voz.

**Colgar:** Termina la comunicación.

**Dirección, oficina, móvil, general, otro, preferido:** palabras clave por número de teléfono.

Estas palabras clave ayudan a seleccionar el número deseado cuando un contacto contiene varias palabras. La secuencia de aprendizaje es idéntica a la de los contactos.

Las palabras clave deben ser registradas para ser validadas.

### Selección del tipo de reconocimiento de voz

El reconocimiento de voz del CK3100 es más completo que el de la mayoría de los teléfonos móviles, y funciona en un ambiente ruidoso.

**Reco. car-kit:** etiquetas vocales registradas en la memoria del kit manos libres.

**Reco. telephone:** etiquetas vocales registradas en la memoria del teléfono.



### Realice una llamada a través del reconocimiento de voz

■ Pulse el botón verde, o a continuación diga "Teléfono" si la palabra "Teléfono" está registrada.

■ Tras la señal sonora, pronuncie el nombre de su contacto. El CK3100 repite el nombre en caso de conexión, y si no ofrece un segundo intento después de una señal sonora.

■ Si el contacto tiene un solo número de teléfono, el CK3100 marca el número del contacto.

Si el contacto tiene varios números y las palabras clave se registran por número de teléfono,

■ El CK3100 propone reconocer la palabra clave relacionada con el número tras una señal ora.

## CONFIGURACIONES

Este menú le permite personalizar el CK3100.



### Aparatos emparejados

**Lista:** Puede acceder a la lista de los aparatos periféricos que hayan sido emparejados con el CK3100.

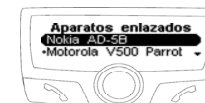

Tiene la opción de conectar, desconectar o borrar desde la memoria de su teléfono.

**ATENCIÓN:**  
Si borra un periférico todos las etiquetas vocales asociadas a ese accesorio serán eliminadas.

### Lengua

■ Seleccione la lengua deseada.

■ Confirme haciendo clic en el botón de desplazamiento.

Si selecciona "automático", el kit manos libres sincroniza con la lengua de su tarjeta SIM.

(esta opción sólo está disponible en algunos aparatos)



## Volumen

### Menús de voz:

Esta opción le permite ajustar el volumen de los mensajes anunciados por el kit manos libres y de las huellas vocales que haya registrado.

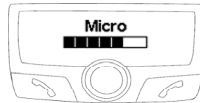

### Sonidos y micrófono:

Estas opciones le permiten ajustar el volumen del sonido y del micrófono.

### Teléfono:

Esta opción le permite ajustar el volumen de la comunicación.

## Menús de voz

Esta función activa o desactiva el asistente de voz de los menús.

Los menús serán anunciados por la voz del operador en la lengua seleccionada.

## Visualización

3 opciones le permiten personalizar la visualización:

### Contraste y brillo:

Utilice el botón de desplazamiento para seleccionar el nivel deseado y valide haciendo clic en el mismo botón.

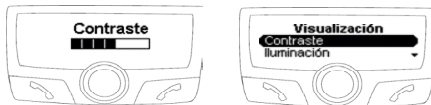

## Zoom agenda:

Le permite seleccionar la resolución del texto visualizado en los menús "agenda" y "call logs".

Seleccione el modo 2 líneas o 3 líneas. Confirme haciendo clic en el botón de desplazamiento.

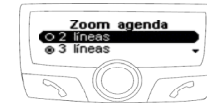

## Respuesta automática

Activa/desactiva la recepción automática.

## Información

### Versión software:

Versión del software de visualización / Memoria libre.



## Atención al cliente

Nuestro servicio de atención al cliente está a su disposición. Puede ponerse en contacto por e-mail o teléfono. Para más información vaya a [www.parrot.biz](http://www.parrot.biz).

## CONFIGURACIONES AVANZADAS

Este menú permite el acceso a las siguientes opciones:

Emparejar un teléfono, object push, actualización de software, modo demo.

### Emparejar un teléfono

Algunos teléfonos requieren una configuración especial del kit manos libres antes del emparejamiento. (Por ejemplo Sony Ericsson P900, PDA en windows CE) Seleccione la entrada correspondiente a su teléfono, a continuación empareje su aparato cuando el CK3100 muestre "Empareje su teléfono".



### Object push

Algunos teléfonos pueden requerir una configuración especial del kit manos libres antes de enviar contactos.

(Si su teléfono no muestra su kit en la lista de aparatos a los que los contactos pueden ser enviados, active la opción "Siempre activo".)

**Advertencia:** esta configuración de su kit puede causar un funcionamiento deficiente con algunos teléfonos. Recomendamos que vuelva al modo "Automático" una vez enviados sus contactos.

### Actualización del software

Active esta opción cuando instale una actualización de su kit mediante bluetooth, desde un PC. Esta opción se desactivará automáticamente al reiniciar su kit.

Para más información, visite nuestro espacio web: [www.parrot.biz](http://www.parrot.biz)

### Modo demo

Inicie un demo del kit manos libres.

Para desactivar este modo es necesario reiniciar el carkit.

### GPS CK3300 - CK3500

Los kits CK3300 y CK3500 lleva un módulo GPS (Global Positioning System) que facilita el acceso a la posición actual del vehículo.

Esta información está disponible a través de Bluetooth en un canal accesible para la mayoría de los PDAs y Smartphones.

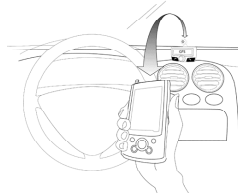

### Conexión al servicio GPS

Si dispone de una aplicación de navegación en su PDA o smartphone, todo lo que necesita hacer es emparejar este aparato periférico con el CK3X00, y abrir una conexión de serie al puerto GPS. Algunas aplicaciones de navegación le permiten seleccionar directamente como fuente GPS Bluetooth.

La configuración GPS a seleccionar en su aparato es NMEA 0183v2 9600, en caso de que sea necesario proporcionar esta información. Una vez conectado, aparece un icono GPS en la pantalla del CK3X00.



### Indicaciones de voz de su navegación

Una vez conectado el servicio GPS, el CK3X00 equipado con un módulo GPS le permite escuchar las indicaciones sonoras de su programa de navegación a través de los altavoces de su vehículo. Por tanto su navegación se realizará en unas condiciones óptimas (esta función sólo está disponible con determinados programas de navegación). Para hacerlo, abra el servicio Auriculares desde su PDA o smartphone, disponible en el car-kit. Si desea realizar una llamada o atender una llamada entrante, este servicio se cierra y se vuelve a abrir automáticamente para que pueda utilizar la función de teléfono en las mejores condiciones.

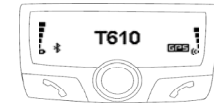

### Menú GPS

En esta opción puede desactivar completamente el servicio GPS para evitar que cualquier persona se conecte a este servicio. El apartado Información especifica la configuración GPS y el aparato periférico actualmente conectado a este servicio si está activo

## GSM OFFBOARD - CK3500

El CK3500 lleva un módulo GSM/GPRS de clase 8/10.

La presencia de este módulo le permite utilizar el SIM Access Profile (SAP) de su teléfono o incluso utilizar su CK3500 directamente como teléfono móvil de coche, sin telefonía Bluetooth, sólo con una tarjeta SIM. También le permite utilizar su kit como punto de acceso a Internet utilizando el GPRS.

El SIM Access Profile (SAP) proporciona la información sobre su tarjeta SIM personal que Bluetooth debe utilizar. Por tanto se beneficia de la antena GSM del CK3500 y puede ahorrar con batería de su teléfono Bluetooth.



El funcionamiento del interfaz es el mismo que en el caso de la telefonía Bluetooth.

## Opción de la tarjeta SIM

Esta opción le permite introducir/modificar el código PIN de su tarjeta SIM personal o desactivar el modo de SAP.

## Emparejamiento

Por razones de seguridad, el procedimiento de emparejamiento de un teléfono SAP es diferente.

Debe seleccionar el apartado SIM Access Phone en el menú "Preferencias" / "Pref. avanzadas." / "Emparejar teléfono".

En la pantalla del CK3500 aparece un código de 16 dígitos, que es el código de enlace que se debe captar en el SAP de su teléfono.

Si el CK3500 pide un código PIN de su tarjeta SIM personal, le pedirá que introduzca dicho código.

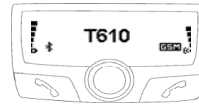

## Funcionamiento

El modo SIM Access está activado de forma predeterminada si su teléfono lo admite.

El CK3500 utilizará este modo en cuanto su teléfono esté detectado por mantener una continuidad de servicio.

---

Italiano

GUIDA DELL'UTILIZZATORE

---

## PUNTI PRINCIPALI

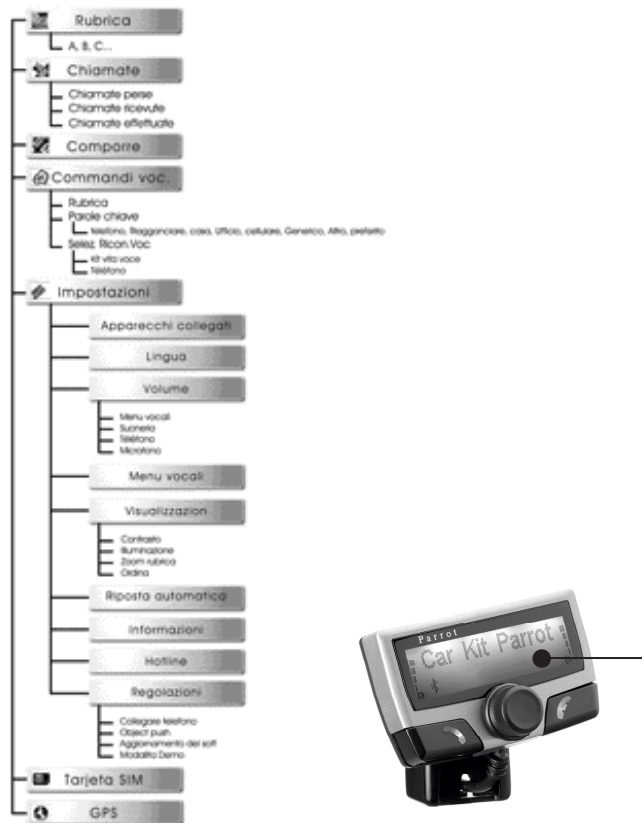

## INTRODUZIONE

La tecnologia Bluetooth offre trasmissione rapida di voce e dati attraverso un collegamento radio a breve raggio. Può collegare una vasta gamma di apparecchiature elettroniche wireless e diffonde le possibilità di comunicazione dei telefoni mobili e di numerosi pezzi d'equipaggiamento.

Con base a Parigi, fondata nel 1994 da Henri SEYDOUX, Parrot S.A è una delle imprese con più rapida crescita. Fin dalle sue origini, le sue specialità sono state le tecnologie associate al riconoscimento voce ed al processamento di segnale per telecomunicazioni ed automobili.

Il Car Kit Parrot CK3100 vi permette di usare il vostro telefono cellulare mentre state guidando la vostra macchina

- col migliore dei comfort e la miglior sicurezza possibile.
- I nomi dei vostri chiamanti appariranno sullo schermo.
- Il vostro phonebook è accessibile dallo schermo di controllo.
- Il comando voce ed il riconoscimento voce vi permettono d'usarlo senza lasciar

disinserire il vostro pulsante regolante di scorrimento.

La vostra conversazione viene portata sugli altoparlanti nel vostro veicolo.

## Funzionalità

Sullo schermo potete accedere al vostro phonebook telefonico.

- Il nome del chiamante si visualizza.
- Riconoscimento voce.
- Controllo volume.
- Silenzia l'autoradio.
- Dual call.
- Risposta e chiusura chiamata attraverso comando voce.

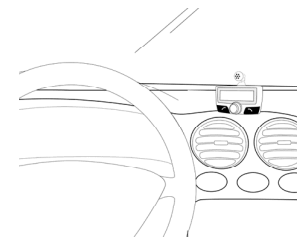

### Contenuto dell'imballaggio

- Schermo LCDs
- cavo silenziatore
- microfono
- scatola elettronica
- cavo corrente
- manuale



## MONTAGGIO DEL CK3100

### Installazione della scatola elettronica

Il sistema CK3100 è equipaggiato con 4 uscite:

- Ingresso
- uscita autoradio
- corrente
- schermo LCD
- microfono

Si raccomanda d'installare tutti i cavi prima di fissare la centralina di controllo. Ogni cavo diverso ha un connettore differente per evitare collegamenti errati.

La centralina non deve essere installata vicino al riscaldamento o all'aria condizionata. Assicuratevi che non sia esposta alla luce del sole. Evitate d'installarla dietro pareti di metallo, che potrebbero alterare la qualità del collegamento Bluetooth.

### Installazione del connettore dell'autoradio

Il cavo muting è dotato di con connettori neri ISO e con un'uscita "line out".

#### Autoradio con ingresso "line in"

Usate preferibilmente questo tipo di collegamento unendo i fili marrone e verde così come i fili gialli del "mute" sul retro della vostra autoradio.

#### Autoradio i connettori "ISO"

Scollegare i connettori dell'audio.

Collegare i connettori femmina dei cavi d'alimentazione del muting e dell'alimentazione dell'autoradio.

Collegate i connettori audio e alimentazione dal veicolo ai connettori maschi. Se l'autoradio è dotata di ingresso muting , collegate il filo giallo del cavo ad uno degli ingressi " Mute in " 1, 2 o 3.

#### Autoradio senza connettori "ISO"

E' necessario un cavo adattatore "ISO"

#### Installazione del cavo di alimentazione di corrente

■ Il filo rosso del cavo della corrente deve essere collegato al permanente 12V(+30), il filo arancione al 12V sotto chiave (+15) ed il filo nero a massa.

■ Verificare la posizione dei fili nel connettore di alimentazione iso dell'autoradio. In alcuni veicoli è necessario invertire le posizioni dei fili rosso ed arancione. Questa operazione viene fatta semplicemente invertendo i fili.

■ Non collegate il filo arancione al permanente 12V, altrimenti rischiate di far sì che la batteria del veicolo si scarichi.

## CONNESSIONE DIAGRAMMA CAVO

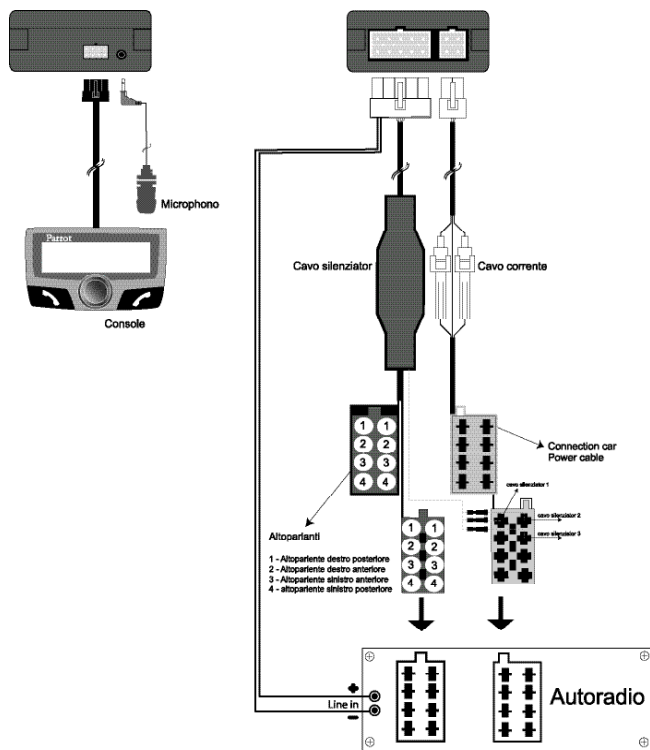

## Installazione del microfono e della centralina

### Microfono :

Il microfono deve essere rivolto verso il conducente e può essere installato:

Fra la visiera parasole e lo specchio retrovisore. Sullo schermo LCD.

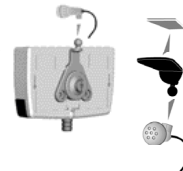

### Schermo LCD :

Diversi accessori permettono allo schermo di essere installato in multipli posti nel corpo del veicolo. Sono disponibili diversi accessori che permettono diversi posizionamenti del display.

### Fissandosi sul cruscotto :

Usando la doppio-faccia del nastro dello scotch fornita Bastone giusto l'esposizione su un aereo e punto pulito sul cruscotto.



### Con un piede sul cruscotto :

L'esposizione è stata montata una volta sul piede fornito nell'imballaggio, attacca questo piede usando la doppio-faccia scozzese del nastro sul cruscotto. Da allora sopra, lo schermo diventa direzionale.

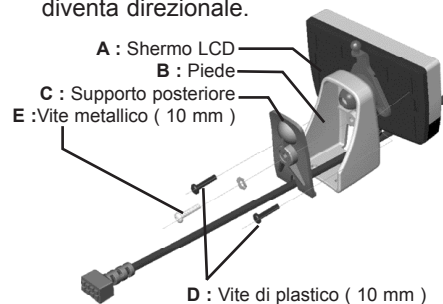

### Istruzioni del montaggio

- Avvitare "B" su uso di "A". Soltanto le viti "D"
  - Infilare il cavo de "A" nel foro sulla "B"
  - Avvitare "C" su uso di "B". Soltanto le viti "E".
- Non si dimenticano di inserire il disco

## ACCOPPIAMENTO DISPOSITIVO E PRIMO UTILIZZO

Durante il caricamento iniziale, è necessario accoppiare il vostro telefono cellulare con il kit VIVA VOCE.

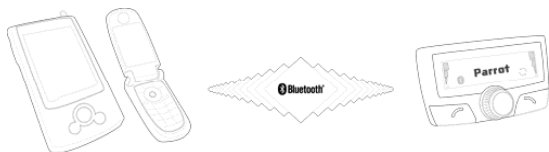

Attivate Bluetooth sul vostro cellulare

■ **Ricercate le periferiche:** Per maggiori informazioni fare riferimento al libretto sul vostro telefono (Sezione accoppiamento)

■ **O visitate [www.parrot.biz](http://www.parrot.biz)** Home / Supporto / Download

■ Una volta individuato il dispositivo, "Parrot CK3100" viene visualizzato sul vostro telefono cellulare

■ Selezionare il dispositivo e inserire il codice 1234 e confermare.

■ "Pairing underway" viene visualizzato sul CK3100

■ "Pairing complete" viene visualizzato sullo schermo, una volta effettuato l'accoppiamento.

Ora il CK3100 e' accoppiato al Vs. telefono cellulare.

Una volta collegato, il logo Bluetooth viene visualizzato sul display (ad esclusione per i telefoni mobili dotati di profilo Headset).

### Attenzione

Alcuni telefoni utilizzano la tecnologia Bluetooth in modo del tutto particolare. verificare che nel menu " impostazioni= impostazioni avanzate=accoppiamento telefono, sia presente il modello del vostro telefono nella lista predefinita, successivamente selezionare l'opzione nel menu'

### SAP

Se volete utilizzare la funzione S.A.P sul vostro telefono, fare riferimento alla selezione G.S.M del manuale d'uso

■ Per certi tipi riferitevi alla pagina 12 "accoppiate un telefono" Con alcuni telefoni, vengono visualizzati sul display del ck3100 il nome del vostro cellulare, il livello della batteria ed il segnale dell'operatore.

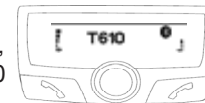

I menu sono accessibili da quel momento ed il kit mani libere annuncia il loro nome.

Da quel momento siete collegati al kit mani libere e potete usarlo per comunicare.

■ **Chiamare:** Accedere alla rubrica del vostro telefono cellulare.

■ **Ricevere una chiamata:** Premere il tasto verde del viva voce per accettare la chiamata.

■ **Chiudere:** Premere il tasto rosso del CK3100.

■ **Messaggi:** E' possibile gestire la funzione messaggi direttamente dal display del Ck3100.



Cliccate sul pulsante di scorrimento mentre siete in comunicazione. Verrà visualizzato un menu che vi permette di selezionare un carattere, a questo punto confermatelo. c Ritornate allo schermata principale selezionando la freccia.

■ **Riselezione dell'ultimo numero chiamato:** premere per alcuni secondi il tasto verde.

■ **Volume dell'altoparlante:** regolare il volume facendo ruotare il pulsante di scorrimento.

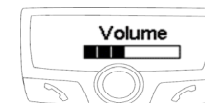

## MENU

Il menu del CK3100 è così strutturato: rubrica, chiamate, comporre numero, comandi vocali, SIM card, GPS.

### Rubrica

La sincronizzazione della rubrica telefonica con il CK3100 è una delle funzioni innovative di questo kit viva voce.

La sincronizzazione è automatica con molti telefoni.



Se la sincronizzazione non avviene in modo automatico è possibile, trasferire i contatti telefonici al viva voce via Bluetooth. Vedere nella sezione "Inviare contatti via Bluetooth" (o "Object push") sul vostro manuale di istruzioni del telefono.

La ricezione dei contatti via Bluetooth è disponibile per i Sony Ericsson P800/P900 e smartphone se l'accoppiamento viene effettuato nel modo corrispondente (vedere la sezione "ATTENTION" nel capitolo "Accoppiamento").

Una volta che i vostri contatti sono trasferiti al kit, potete accedere alla funzione riconoscimento vocale disponibile nel menu "Comandi vocali".

### Chiamare dalla rubrica

Avete l'opzione di fare la chiamata dall'indice menu.

- Selezionate la rubrica telefonica
- Selezionate una lettera usando il pulsante di scorrimento il pulsante di scorrimento aiuta a selezionare il nominativo
- Confermate premendo il pulsante di scorrimento

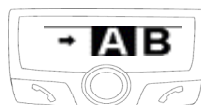

- Una volta selezionato il nominativo premere il tasto verde per comporre il numero.

### Ultime chiamate

Questa funzione visualizza la lista delle chiamate ed è divisa in 3 sotto menu:

chiamate perse / chiamate ricevute / chiamate inviate.

- Selezionate il contatto desiderato
- Premete il pulsante di scorrimento o il bottone verde per ricomporre.



### Comporre

- Componete un numero girando il pulsante di scorrimento a destra o a sinistra.
- Premete il pulsante di scorrimento per selezionare un carattere. L'icona basket elimina l'ultimo carattere.

Una volta che il numero è composto, premete il bottone verde per effettuare la chiamata.



### Comandi vocali

Questo menu programma il riconoscimento vocale del kit viva voce. È suddiviso in tre sotto menu: "indice / parole chiave / registrazione vocale". Per attribuire un'impronta vocale ad un contatto, selezionate una lettera:

- Selezionate il nome cliccando sul pulsante di scorrimento.
- Una volta che il nome è selezionato, cliccate sul pulsante di scorrimento per iniziare l'apprendimento automatico.

- Seguite le istruzioni visualizzate sullo schermo.

Una volta che l'impronta vocale è stata attribuita, viene visualizzata alla destra del nome un'icona a forma di nuvoletta



## Parole chiave

Le parole chiave del CK3100 sono: telefono, chiudi, indirizzo, ufficio, cellular, generale, altro e preferito.

**Telefono:** Termina una chiamata o attiva una riconoscimento vocale.

**Chiudi:** Termina la comunicazione.

**Indirizzo, ufficio, cellular, generale, altro, preferito:** sono parole chiave per distinguere i vari numeri di telefono. quando su un solo contatto sono memorizzati diversi numeri di telefono. La sequenza di inserimento è identica a quella per i contatti. Le parole chiave devono essere registrate per essere convalidate.

## Selezione del tipo di riconoscimento vocale

El reconocimiento de voz del CK3100 es más completo que el de la mayoría de los teléfonos móviles, y funciona en un ambiente ruidoso.

**Reco. car-kit:** etiquetas vocales registradas en la memoria del kit manos libres.

**Reco telephone:** etiquetas vocales registradas en la memoria del teléfono.



## Effettuare una chiamata attraverso riconoscimento vocale

- Premete il tasto verde, pronunciare la parola “telefono” se la parola chiave “telefono” è stata registrata.
- Dopo il beep, pronunciare il nome del vostro contatto.
- Il CK3100 ripete il nome in caso di collegamento, altrimenti offre la possibilità di ripetizione dopo un secondo beep.
- Se al contatto e' stato associato un unico numero di telefono, il CK3100 chiama il numero del partner.
- Se al contatto sono stati associati più numeri telefonici e sono state memorizzate le parole chiave, il CK3100 propone il riconoscimento della parola chiave collegata, dopo un beep.

## REGOLAZIONI

Questo menu vi permette di personalizzare il CK3100.



## Dispositivi accoppiati

**Lista:** Potete accedere alla lista delle periferiche, che sono state accoppiate con il CK3100.



Avete la possibilità di connettere, scollare, o di cancellare dalla vostra memoria telefonica i dispositivi associati.

### Attenzione

Se viene eliminato un dispositivo dal vivavoce, tutte le selezioni vocali della rubrica ad esso associato verranno cancellate

## Lingua

■ Selezionate la lingua desiderata. Confermate cliccando sul pulsante di scorrimento.

■ Se selezionate “automatic”, il kit viva voce si sincronizza con la lingua della vostra SIM card. (questa opzione è disponibile solo su certi dispositivi)

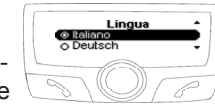

## Volume

### Menu Voce:

Questa opzione vi permette di regolare il volume della voce guida e delle impronte vocali, che avete registrato.



### Squilli e microfono:

Queste funzioni vi permettono di regolare il volume della suoneria e del microfono.

### **Telefono:**

Questa funzione vi permette di regolare il volume della conversazione

### **Menu Voce**

Questa funzione attiva o disattiva l'assistente voce dei menu. I menu verranno annunciati dalla voce dell'operatore nella lingua selezionata

### **Visualizzazione**

3 funzioni vi permettono di personalizzare la visualizzazione:

#### **Contrasto e luminosità:**

Usate il pulsante di scorrimento per il livello desiderato e convalidate cliccando sull'ultimo.

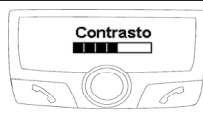

#### **Zoom rubrica:**

Vi permette di selezionare la risoluzione del testo visualizzato nei menu "RUBRICA" e "REGISTRO CHIAMATE".

Selezionate il modo 2-line o 3-line.

Confermate cliccando sul pulsante di scorrimento.

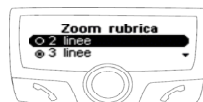

### **Risposta automatica**

Attivate/disattivate la risposta automatica.

### **Informazioni**

#### **Versione software:**

Versione del software visualizzazione / Free memory.



### **Servizio clienti**

Il nostro servizio clienti è a vostra disposizione. Potete contattarlo via e-mail o telefono.

Collegatevi a [www.parrot.biz](http://www.parrot.biz) per ulteriori informazioni.

### **IMPOSTAZIONI AVANZATE**

Questo menu comprende le seguenti funzioni: Accoppiare un telefono, invio contatti, aggiornamento, modalità demo.

#### **Accoppiare un telefono**

Alcuni telefoni richiedono una regolazione particolare del vostro kit viva voce prima dell'accoppiamento. (Ad esempio il Sony Ericsson P900, PDA in windows CE)

Selezionate l'ingresso corrispondente al vostro telefono, poi accoppiate il vostro dispositivo quando il CK3100 visualizza "Accoppiate il vostro telefono".

#### **Invio contatti**

Alcuni telefoni possono richiedere una regolazione particolare del vostro kit mani libere prima di inviare contatti. (Se il vostro telefono non visualizza il kit viva voce nella lista dei dispositivi a cui possono essere inviati contatti, attivate l'opzione "sempre active".)

**Attenzione:** questa configurazione del kit viva voce può pregiudicare il corretto funzionamento con certi telefoni. Vi raccomandiamo di ritornare al modo "Automatic" non appena avete inviato i vostri contatti.

#### **Aggiornamento del software**

Attivate questa opzione quando installate un aggiornamento via attraverso Bluetooth del vostro kit, da un personal computer.

Questa opzione disattiverà automaticamente quando riavviate il vostro kit. Andate al nostro website per maggiori informazioni :

[www.parrot.biz](http://www.parrot.biz)

### Modalità demo

Effettua una dimostrazione del funzionamento del viva voce. È necessario riavviare il viva voce per disattivare questa funzione.

### GPS CK3300 - CK3500

I kit CK3300 e CK3500 supportano un modulo GPS (Globale Positioning System) che dà accesso alla posizione in essere del veicolo.

Questa informazione è disponibile via Bluetooth su un canale accessibile attraverso la maggior parte dei PDA e Smartphone.

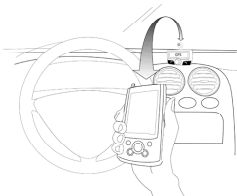

### Connessione al servizio GPS

Se avete un'applicazione di navigazione sul vostro PDA o smartphone, tutto ciò di cui avete bisogno di fare è accoppiare questo dispositivo periferico con il CK3X00, ed aprire una collegamento in serie alla porta GPS. Certe applicazioni di navigazione vi maggior parte lasciano selezionare direttamente come fonte Bluetooth GPS.

Sul vostro dispositivo la configurazione GPS da selezionare è NMEA 0183v2 9600, nel caso in cui sia necessario fornire questa informazione.

Una volta collegato, un'icona GPS è visibile sullo schermo del CK3X00.



### Indicazioni vocali sulla navigazione

Una volta che il servizio GPS è collegato, il CK3X00 dotato di modulo GPS vi permette di ascoltare le indicazioni vocali del vostro software di navigazione dagli altoparlanti del vostro veicolo. La vostra navigazione verrà perciò condotta sotto condizioni ottimali (questa funzionalità è disponibile solo con alcuni software di navigazione).

Per fare ciò, dal vostro PDA o smartphone aprite il servizio Ear phone/Headset, che è disponibile sul Car Kit.

Se volete effettuare una chiamata o rispondere ad una chiamata in arrivo, questo servizio viene automaticamente chiuso e poi riaperto per permettervi di usare la funzionalità telefonica sotto le migliori condizioni.

### Menu GPS

Con questa funzione potete disabilitare completamente il servizio GPS per impedire a chiunque di collegarsi a questo servizio. La Sezione informazioni specifica la configurazione GPS e la periferica contestualmente collegata a questo servizio se è attivo.



## GSM OFFBOARD - CK3500

Il CK3500 supporta un modulo classe 8/10 GSM/GPRS.

La presenza di questo modulo vi permette di utilizzare il SIM Access Profile (SAP) del vostro telefono o di utilizzare il vostro CK3500 direttamente come un veicolo, senza telefono Bluetooth, con il solo ausilio di una SIM card . Vi permette anche di utilizzare il vostro kit come punto d'accesso Internet usando il GPRS.

Il SIM Access Profile (SAP) permette che l'informazione sulla vostra SIM card personale sia usata da Bluetooth.

Beneficiate così dell'antenna GSM del CK3500 e risparmiate sulla batteria nel vostro telefono Bluetooth.



## Accoppiamento

Per ragioni di sicurezza, la procedura d'accoppiamento di un telefono SAP è differente.

Dovete selezionare la sezione SIM Access Phone nel menu "Preferences" / "Advanced Pref." / "Pair Telephone".

Un codice a 16 cifre viene visualizzato sullo schermo del CK3500, che è il codice di accesso al vostro telefono SAP.

Se il CK3500 richiede il codice PIN della vostra SIM card personale, vi chiederà di introdurlo.

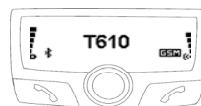

## Funzionamento

Il modalità Accesso SIM è una funzione predefinita se il vostro telefono lo supporta.

Il CK3500 userà questa funzione non appena il vostro telefono è individuato dalla concatenazione di mantenimento di servizio.

Il funzionamento dell'interfaccia è lo stesso che per la telefonia Bluetooth.

## La funzione SIM CARD

Questo titolo funzione vi permette di inserire/modificare il codice PIN della vostra SIM card personale o di disattivare il modo SIM Access Profile

---

# Dutch

## OVERZICHT

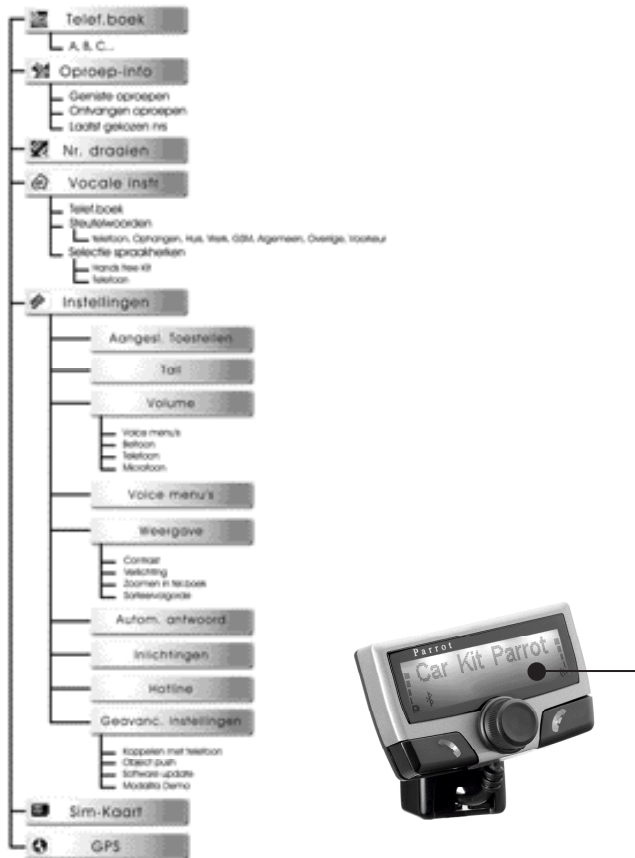

## INLEIDING

Bluetooth-technologie maakt stem- en datatransmissie mogelijk via een kortereafstandsradioverbinding. Het kan allerlei draadloze elektronische apparatuur met elkaar verbinden en vergroot de communicatiemogelijkheden van mobiele telefoons en veel andere apparatuur.

Parrot S.A. is in 1994 opgericht door Henri Seydoux. Het is een zeer snel groeiend bedrijf, dat zijn hoofdkantoor heeft in Parijs. Vanaf het allereerste begin is Parrot gespecialiseerd in technologieën die verband houden met stemherkenning en signaalverwerking voor telecom en auto's.

De Parrot CK3100 carkit stelt u in staat om

- zo comfortabel en veilig mogelijk uw GSM te gebruiken terwijl u autorijdt.
  - De naam van degene die u belt verschijnt op het scherm.
- Via het bedieningsscherm heeft u toegang tot uw telefoonboek.
- Dankzij het stemcommando en de stemherkenning kunt u het telefoonboek gebruiken zonder de scroll-knop los te laten. Gesprekken verlopen via de luidsprekers van uw auto.

## Functies

Via het scherm heeft u toegang tot uw telefoonboek.

- Naam beller op scherm.
- Stemherkenning.
- Volumeregeling.
- Schakelt de autoradio uit.
- Wisselgesprek.
- Opnemen en ophangen via stemcommando.

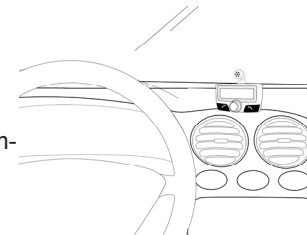

### Inhoud van het pakket

- LCD-scherm ■ elektronische set
- kabel uitschakeling geluid
- netstroomkabel ■ microfoon
- handleiding



## CK3100 MONTAGE

### Installatie van de elektronische set

Het CK3100-systeem is voorzien van 4 uitgangen:

- Ingang ■ autoradio ■ uitgang netstroom ■ LCD scherm microfoon

We raden u aan om alle kabels te bevestigen voordat u de set monteert. Om fouten in de aansluitingen te voorkomen, heeft iedere meegeleverde kabel een andere verbinding.

De set mag niet te dichtbij de verwarming of de airconditioning worden bevestigd. Zorg ervoor dat de set ook niet blootgesteld wordt aan zonlicht. Installeer hem niet achter een metalen wand; deze kan de kwaliteit van de Bluetooth-verbinding beïnvloeden.

### Bevestiging van de kabel voor de autoradio

De kabel voor uitschakeling van de autoradio is voorzien van zwarte ISO-verbindingen en een "line out"-uitgang.

#### Autoradio met "line in" ingangen

Gebruik dit type verbinding bij voorkeur door de bruine en groene draden, evenals de gele draden van de "geluidsuitschakeling", aan de achterkant van uw autoradio aan te sluiten.

#### Autoradio met "ISO"-verbindingen

Verwijder de audio en de bijbehorende draden uit de autoradio

Verbind de vrouwelijke verbindingen van de kabels voor uitschakeling van het geluid en de netstroomkabels met de autoradio. Sluit de audio- en voedingskabels van de auto aan op de mannelijke verbindingen. Als de autoradio een geluidloze ingang heeft, dan sluit u de gele draad van de geluidsuitschakeling aan op een van de "Geluidsuitschakelingsingangen" 1, 2 of 3.

#### Autoradio zonder "ISO"-verbindingen

U dient een "ISO"-adapterkabel aan te schaffen

#### Aanbrengen van de netstroomkabel

- De rode draad van de netstroomkabel moet worden aangesloten op de permanente 12V, de oranje draad op de 12V en de zwarte draad op de aarde.
- Controleer de elektrische bedrading van de ISO-voedingskabel van de autoradio. In sommige auto's moeten de posities van de rode en oranje draden worden omgedraaid. Dit doet u simpelweg door de smelt-patroonhouders om te wisselen.
- Sluit de oranje draad niet aan op de permanente 12V, want dan kan de accu van de auto graken.

## KABELDIAGRAM VERBINDING

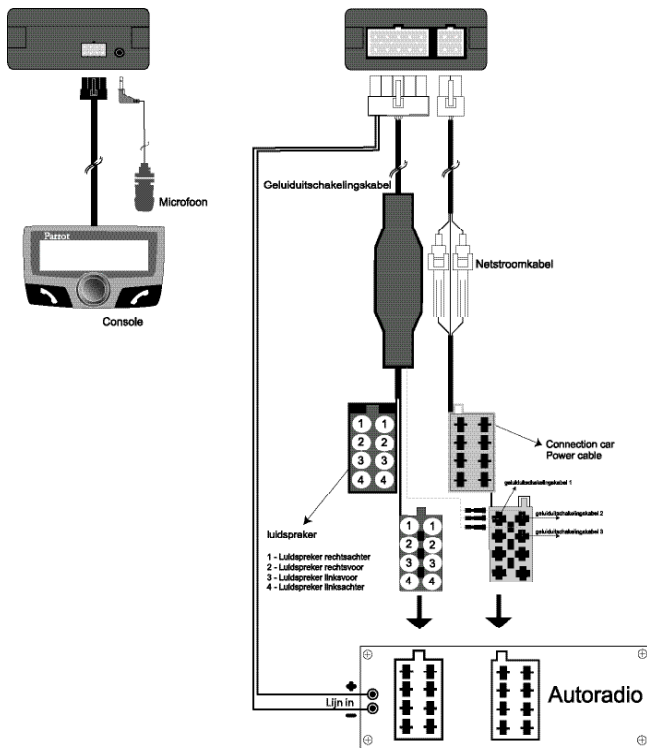

## Bevestiging van de microfoon en de console

### Microfoon :

De microfoon moet op de chauffeur gericht zijn en kan worden bevestigd: tussen de zonneklep en de achteruitkijkspiegel op het LCD-scherm.

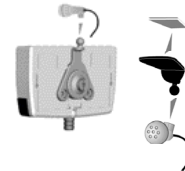

### LCD scherm :

Dankzij verschillende accessoires is het mogelijk om het scherm op verschillende locaties in de auto te bevestigen.

### ■ Bevestiging op het dashboard

Gebruik de meegeleverde dubbelzijdige tape. Deze moet waar dan ook in de auto op een schoon, glad oppervlak worden aangebracht.

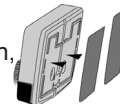

### ■ Met een voetje op het dashboard of op de fitting van

het plafondlicht Zet het metalen vierkant vast op de ondergrond. Breng vervolgens het kleine stukje tweezijdige tape op het voetje aan om dit op de wand te plakken

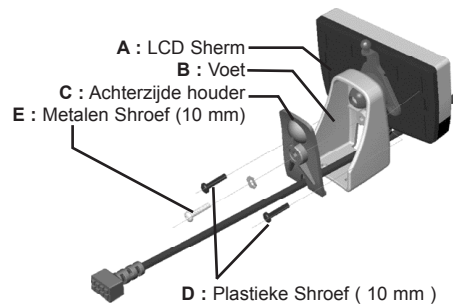

### **Montage instructies**

- Schroef "B" op "A"
- Gebruik enkel de schroeven "D"
- Bevestig de uitgaande kabel van "A" in de voet "B"
- Schroef "C" op "B".
- Gebruik enkel de schroeven "E". Vergeet niet de klemrondeel te plaatsen.



## KOPPELMECHANISME EN EERSTE GEBRUIK

Als u het systeem voor de eerste keer oplaadt, moet u uw mobiele telefoon aan de hands-free kit koppelen.

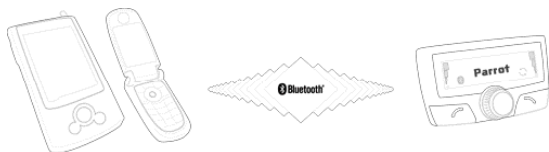

Activeer Bluetooth op uw mobiele telefoon Zoek naar randapparatuur:

■ Raadpleeg voor meer informatie het boekje bij uw telefoon ( hoofdstuk Koppeling... )

■ of ga naar: **www.parrot.biz** Home / Support / Download

■ Zodra het geïdentificeerd is, staat "Parrot CK3100" zichtbaar in het scherm van uw mobiele telefoon.

■ Voer de verbingscode 1234 in en bevestig dit.

■ U ziet nu op de CK 3100 de tekst "Koppeling in uitvoering"

■ Als de koppeling succesvol is, ziet u op uw scherm de tekst "Koppeling voltooid".

De CK3100 maakt vervolgens verbinding met uw mobiele telefoon.

Als de verbinding tot stand gekomen is, ziet u het Bluetooth-logo op uw scherm (behalve bij mobiele telefoons die uitgerust zijn met een koptelefoon).

### WAARSCHUWING:

Sommige toestellen gebruiken Bluetooth op een welbepaalde manier. Ga via het menu <Preferences>/ "Advanced Preferences"/ "Pair Telephone" na of uw toestel in deze lijst voorkomt. Kies vervolgens de gewenste optie in het menu.

### SAP

Indien u gebruik wenst te maken van de SAP-functie van uw toestel, gelieve zich dan te wenden tot uw handleiding, sectie "GSM".

Raadpleeg voor bepaalde types bladzijde 12 onder "Maak koppeling met een telefoon"

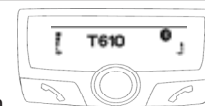

Bij bepaalde mobiele telefoons verschijnen de naam van uw mobiele telefoon, het batterijniveau en het netwerk op uw scherm.

Vanaf dat moment zijn de menu's toegankelijk en noemt de hands-free kit hun namen.

Nu bent u verbonden met de hands-free kit en kunt u deze gebruiken om te communiceren.

■ **Een gesprek ontvangen:** druk op de groene knop van de hands-free kit om de mobiele telefoon op te nemen.

■ **Ophangen:** druk op de rode knop van de CK3100.

■ **Berichten:** u kunt de functies van de berichtenoptie via uw hands-free kit bedienen.

Klik op de scroll-knop terwijl u verbinding hebt.

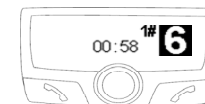

Er verschijnt een menu dat u de mogelijkheid biedt om een teken te selecteren en dit te bevestigen. Door op het pijltje te drukken, keert u terug naar het communicatiescherm.

■ **Herhaalfunctie:** druk een paar seconden op de groene knop van de hands-free kit om het laatst gebruikte nummer te bellen.

■ **Communicatievolume:** gebruik de scroll-knop om het communicatievolume in te stellen.

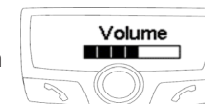

## MENU

Het menu van de CK3100 bestaat uit de volgende onderdelen: telefoonboek, telefoonlog, bellen, stemcommando's, voorkeuren, SIM-kaart, GPS.

### Telefoonboek

Een van de innovatieve functies van deze hands-free kit is dat u uw telefoonindex kunt synchroniseren met de CK3100. Het synchroniseren gebeurt bij veel telefoons automatisch. Als het niet automatisch gebeurt, hebt u de mogelijkheid om uw contactinformatie via Bluetooth over te brengen naar de carkit. Raadpleeg het onderdeel «Contactinformatie versturen via Bluetooth» (of «Object push») in uw telefoonhandleiding. Als de koppeling in de desbetreffende modus gebeurt, is de ontvangst van contactinformatie via Bluetooth beschikbaar voor de Sony Ericsson P800/P900 en voor smartphones (raadpleeg het onderdeel «LET OP» in het hoofdstuk «Koppeling»). Als uw contactinformatie eenmaal is overgebracht naar de kit, kunt u de stemherkenningsfunctie gebruiken die zich in het menu «Stemcommando's» bevindt.



### Bellen via het telefoonboek

U kunt bellen via de menu-index.

- Kies Telefoonboek
- Kies een letter met gebruikmaking van de scroll-knop
- Bevestig door op de scroll-knop te drukken. Als de contactinformatie is geselecteerd
- kiest de groene knop standaard het nummer.
- De scroll-knop helpt u een keuze te maken uit de verschillende nummers van het contact.
- Druk op de groene knop om te bellen.

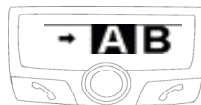

### Laatste gesprekken

Dit onderdeel toont een overzicht van alle gesprekken en is onderverdeeld in 3 sub-menus:

Gemiste gesprekken / ontvangen gesprekken / uitgaande gesprekken.

- Selecteer de gewenste contactinformatie
- Druk op de scroll-knop of op de groene knop om opnieuw te bellen.



### Kiezen

- Kies een nummer door de scroll-knop naar rechts of naar links te bewegen.
- Druk op de scroll-knop om een teken te kiezen. Met de toets 'hekje' verwijdert u het laatste teken.

Als u het juiste nummer heeft gekozen, drukt u op de groene knop om verbinding te maken.



### Stemcommando's

Met dit menu programmeert u de stemherkenning van de hands-free kit. Het is onderverdeeld in 3 sub-menus: index / keywords / stem herk. keuze Om een stemweergave aan een contact toe te wijzen, kiest u een letter:

- Kies de naam door op de scroll-knop te drukken. Als de naam geselecteerd is, drukt u op de scroll-knop om de informatie voor het apparaat te starten.
- Volg de instructies die op het scherm worden weergegeven. Als de stemweergave toegewezen is, verschijnt er rechts van de naam een wolkje.

### Keywords

De keywords van de CK3100 zijn: telefoon, ophangen, adres, werk, mobiel, algemeen, overige en voorkeur.

**Telefoon:** beëindigt en verbinding of regelt stemherkenning.

**Ophangen:** beëindigt de communicatie.

**Adres, kantoor, mobiel, algemeen, overige, voorkeur:** key words per telefoonnummer

Deze keywords helpen u het gewenste nummer te kiezen als contactinformatie uit meerdere woorden bestaat. De volgorde is gelijk aan die van de contactinformatie. De keywords moeten eerst worden opgenomen om te kunnen worden geactiveerd.

### Selectie van het type stemherkenning

De herkenning van de CK3100 is vollediger dan die van de meeste mobiele telefoons en werkt ook in een lawaaige omgeving.

**Herk. carkit:** stemweergaven die geregistreerd zijn in het geheugen van de hands-free kit.

**Herk. telefoon:** stemweergaven die geregistreerd zijn in het geheugen van de telefoon.

### Maak verbinding via stemherkenning

- Druk op de groene knop, of zeg «telefoon» als het key word «telefoon» geregistreerd is.
- Spreek na de piepton de naam in van degene die u wilt bellen.
- De CK3100 herhaalt de naam wanneer de verbinding gemaakt wordt. Als dat niet gebeurt, kunt u het na een nieuwe piepton opnieuw proberen.
- Als degene die u belt slechts één telefoonnummer heeft, kiest de CK3100 het betreffende nummer.
- Als degene die u belt meerdere telefoonnummers heeft en de keywords per telefoonnummer geregistreerd zijn, doet de CK3100 na een nieuwe piepton de suggestie het bij het nummer behorende keyword te kiezen.



## INSTELLING

Met dit menu kunt u de CK3100 instellen.



### Gekoppelde apparatuur

**Lijst:** u kunt toegang krijgen tot de lijst van randapparatuur die gekoppeld is aan de CK3100.

U heeft de mogelijkheden: verbinding maken, verbinding verbreken of uit uw telefoongeheugen verwijderen.

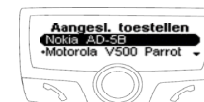

#### WAARSCHUWING:

Indien u het toestel ontkoppelt, zullen eveneens alle toegekende spraakcommando's verwijderd worden.

### Taal

- Kies de gewenste taal
- Bevestig door op de scroll-knop te drukken.

Als u «automatisch» kiest, wordt de taal van de hands-free kit afgestemd op de taal van uw SIM-kaart (deze optie is niet op alle apparatuur aanwezig).



### Volume

#### Stemmenu's:

Met deze optie kunt u het volume instellen van de boodschappen die door de hands-free kit worden gegeven en de stemweergaven die u heeft opgenomen.

#### Beltonen en microfoon:

Met deze opties kunt het volume van de beltoon en de microfoon instellen.

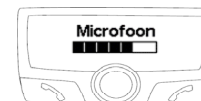

### **Telefoon:**

Met deze optie kunt u het volume van de communicatie instellen.

### **Stemmenu's**

Deze functie activeert de stembulp van de menu's of schakelt deze uit.

De menu's worden door een geautomatiseerde stem in de gekozen taal aangekondigd.

### **Schermb**

Er zijn 3 opties waarmee u uw scherm naar eigen wens kunt instellen:

#### **Contrast en helderheid:**

Gebruik de scroll-knop voor het gewenste niveau en schakel in door op de knop te klikken.

#### **Zoom telefoonboek:**

Hiermee kunt u de resolutie van de getoonde tekst in het «telefoonboek» en het menu «telefoonlog» instellen.

- Kies de 2-lijns- of de 3-lijnsmodus.
- Bevestig door op de scroll-knop te drukken.

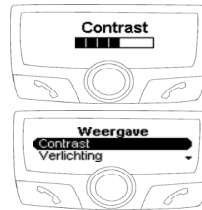

### **Automatisch opnemen**

Inschakelen/uitschakelen van automatisch opnemen.

### **Informatie**

#### **Software versie:**

Versie van de schermsoftware / Vrij geheugen.



### **Klantenservice**

Onze klantenservice staat voor u klaar. U kunt via e-mail of telefoon contact opnemen met onze medewerkers. Ga voor meer informatie naar: [www.parrot.biz](http://www.parrot.biz).

## **GEAVANCEERDE INSTELLINGEN**

Dit menu geeft toegang tot de volgende opties: Telefoon koppelen, object push, software upgrade, demomodus.

### **Een telefoon koppelen**

(Bijvoorbeeld de Sony Ericsson P900, PDA in Windows CE ) Kies de invoer die bij uw telefoon hoort. Als in het scherm van de CK3100 de boodschap «koppel uw telefoon» verschijnt, koppelt u de apparatuur.

### **Object push**

Bij sommige telefoons is een speciale instelling van de hands-free kit nodig voordat u contacten kunt verzenden. (Als uw kit niet voorkomt in de lijst op uw scherm met apparatuur waar u contacten naartoe kunt sturen, activeer dan de optie «altijd actief».)

**Waarschuwing:** deze instelling kan bij bepaalde telefoons slecht functioneren tot gevolg hebben. We raden u aan om de telefoon weer in de stand «automatisch» te zetten, zodra u uw contacten heeft verstuurd.

### **Software upgrade**

Schakel deze optie in als u vanaf een personal computer een upgrade van Bluetooth voor uw kit installeert. Deze optie wordt automatisch uitgeschakeld als u uw kit opnieuw opstart. Ga voor meer informatie naar onze website: [www.parrot.biz](http://www.parrot.biz)

### **Demomodus**

Lanceer een demo van de hands-free kit. Om deze modus uit te schakelen moet u de carkit opnieuw opstarten.

## GPS CK3300 - CK3500

De kits CK3300 en CK3500 hebben een GPS-module (Global Positioning System) die de actuele positie van de auto weergeeft.

Deze informatie is verkrijgbaar via Bluetooth op een kanaal dat toegankelijk is voor de meeste PDA's en Smartphones.

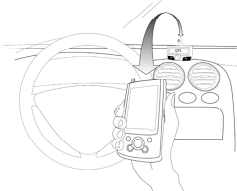

### Verbinding met de GPS-service

Als u een navigatietoepassing op uw PDA of smartphone heeft, hoeft u deze randapparatuur alleen maar aan de CK3X00 te koppelen en een serieverbinding naar de GPS-poort te openen. Bepaalde navigatietoepassingen kunt u direct als Bluetooth GPS-bron kiezen.



De te kiezen GPS-configuratie voor uw apparatuur is NMEA0183v2 9600. Soms is het nodig deze informatie in te voeren. Wanneer de verbinding tot stand gebracht is, is op het scherm van de CK3X00 een GPS-icoontje te zien.

### Stemaanwijzingen van uw navigatie

Als de GPS-dienst aangesloten is, kunt u met de CK3X00 met GPS-module via de luidsprekers van uw auto naar de aanwijzingen van uw navigatiesoftware luisteren.

Uw navigatie wordt zo optimaal uitgevoerd (deze functie is niet bij alle navigatiesoftware beschikbaar).

Om dit vanaf uw PDA of smartphone te doen, opent u de optie Oortelefoon/koptelefoon van uw carkit.

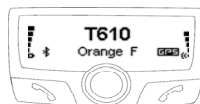

Als u wilt bellen, of een inkomend gesprek wilt beantwoorden, wordt deze dienst automatisch gesloten en heropend zodat u de telefoonfunctie optimaal kunt gebruiken.

### GPS-menu

Met deze optie kunt u de GPS uitschakelen zodat niemand anders verbinding kan maken met deze dienst.

Als deze service ingeschakeld is, staan in het onderdeel Informatie de GPS-configuratie en de randapparatuur aangegeven die op dat moment verbinding maken met deze dienst.

## GSM OFFBOARD - CK3500

De CK3500 werkt met een klasse 8/10 GSM/GPRS-module.

Deze module stelt u in staat om het SIM Access Profile (SAP) van uw telefoon te gebruiken. U kunt de CK3500 ook direct, zonder Bluetooth-telefoon, met alleen een SIM-kaart, als autotelefoon gebruiken. U kunt zo bovendien, met behulp van de GPRS, uw kit als internetaansluitpunt gebruiken.

Met het SIM Access Profile (SAP) kan de informatie op uw persoonlijke SIM-kaart door Bluetooth worden gebruikt. Zo profiteert u van de GSM-antenne van de CK3500 en spaart u de batterij van uw Bluetooth-telefoon.



## De SIM-kaartoptie

Met deze optie kunt u de PIN-code van uw persoonlijke SIM-kaart invoeren/wijzigen of de modus SIM Access Profile uitschakelen.

## Koppelen

Om veiligheidsredenen is de koppelprocedure van een SAP-telefoon afwijkend.

U kiest het onderdeel SIM Access Phone in het menu «voorkeuren» / «geavanceerde voork.» / «koppel telefoon».

Op het scherm van de CK3500 verschijnt een code van 14 tekens. Dit is de verbodingscode voor uw SAP-telefoon.

Als de CK3500 de PIN-code van uw persoonlijke SIM-kaart nodig heeft, wordt u gevraagd deze in te voeren.

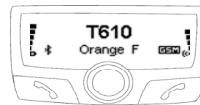

## Functioneren

Als uw telefoon deze optie ondersteunt, wordt de modus SIM-toegang standaard geactiveerd.

Zodra uw telefoon is geïdentificeerd (als hij lang genoeg ingeschakeld staat) maakt de CK3500 gebruik van deze modus.

De werking van de interface is hetzelfde als bij Bluetooth-telefonie.

---

Deutsch

## ÜBERSICHT

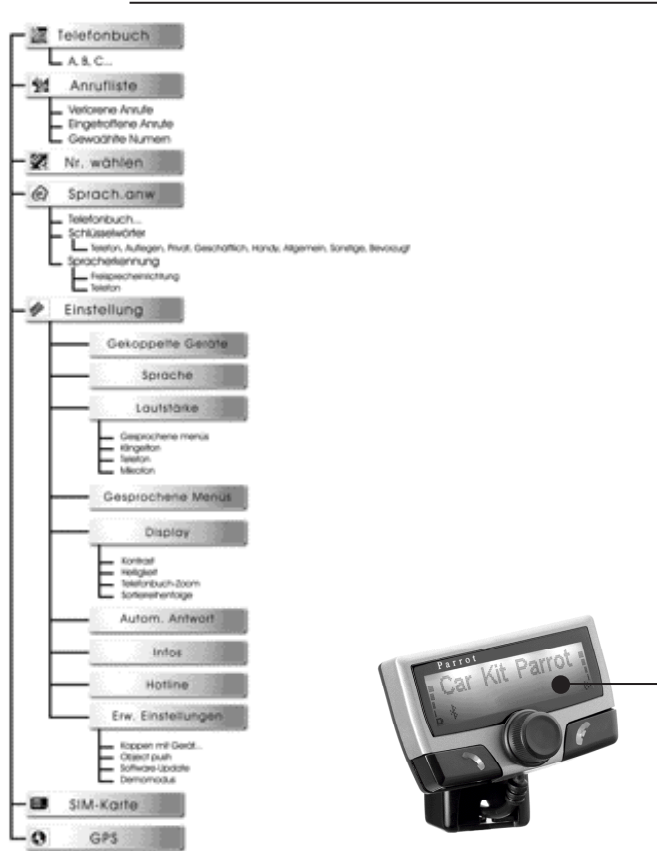

## EINLEITUNG

Die Bluetooth -Technologie bietet Sprach - und Datenübertragung über Kurzstrecken- Funkverbindung. Sie kann eine Vielzahl drahtloser elektronischer Ausstattungen verbinden und die Kommunikationsmöglichkeiten von Mobiltelefonen sowie zahlreicher anderer Ausstattungen ausdehnen.

Parrot S.A. wurde im Jahr 1994 von Henri SEYDOUX gegründet. Sie hat ihre Niederlassung in Paris und gehört zu den am schnellsten wachsenden Unternehmen. Schon von Anfang an befasste sie sich mit dem Fachbereich der Spracherkennung und Signalverarbeitung für Telekommunikation und Kraftfahrzeuge.

Das Parrot CK3100 Car Kit erlaubt es Ihnen, Ihr Mobiltelefon während des Fahrens Ihres Wagens mit bestem Komfort und bestmöglicher Sicherheit zu verwenden.

- Die Namen Ihrer Anrufer werden auf dem Display angezeigt.
- Das Telefonbuch ist über das Steuerdisplay zugänglich.
- Die Sprachsteuerung und Spracherkennung erlauben es Ihnen, das Gerät zu verwenden, ohne das Lenkrad loszulassen.
- Ihr Gespräch wird über die Lautsprecher in Ihrem Wagen abgewickelt.

## Funktionalitäten

Zugang zum Telefonbuch auf dem Display.

- Anzeige des Namens des Anrufers.
- Spracherkennung.
- Lautstärkeregelung.
- Stummschalten des fahrzeugeigenen Radios.
- Doppelter Anruf.
- Abheben und Auflegen über Sprachbefehl.

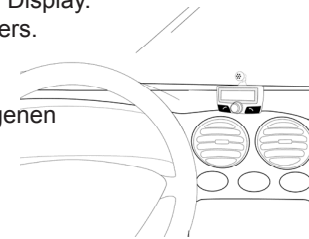



### Inhalt der Verpackung

- Flüssigkristallanzeige
- Mute-Kabel
- Mikrofon
- Stromversorgungskabel
- Handbuch
- Elektronikgehäuse



## DAS INSTALLIEREN DES CK3100

### Installieren des Elektronikgehäuses

Das CK3100-System ist mit 4 Ausgängen versehen:

- Eingang -Ausgang des fahrzeugeigenen Radios
- Stromversorgungsanschluss
- Flüssigkristallanzeige
- Mikrofon

Wir empfehlen Ihnen, alle Kabel an das Elektronikgehäuse anzuschließen, bevor Sie dieses installieren. Jedes mitgelieferte Kabel hat einen unterschiedlichen Stecker, um Irrtümer bei den Anschlüssen auszuschließen.

Das Gehäuse darf nicht in der Nähe der Heizung oder Klimaanlage installiert werden.

Stellen Sie sicher, dass es sich nicht in der prallen Sonne befinden kann. Vermeiden Sie es, das Gehäuse hinter Metallwandungen anzubringen: das kann die Qualität der Bluetooth-Verbindung beeinträchtigen.

### Installation des Kabels für das fahrzeugeigene Radio

Das Mute-Kabel ist mit schwarzen ISO-Steckern sowie mit einem «Line-Out»-Ausgang versehen.

### Fahrzeugeigenes Radio mit «Line-In»-Eingängen

Verwenden Sie diesen Anschlussstyp vorzugsweise, indem Sie das braune und das grüne Kabel sowie den gelben Leiter des «Mute» an der Rückseite des fahrzeugeigenen Radios verbinden.

### Fahrzeugeigenes Radio mit «ISO»-Steckverbindungen

Stecken Sie die Audio- und Stromversorgungskabelstränge vom fahrzeugeigenen Radio ab. Verbinden Sie die Buchsen der Versorgungskabel «Mute» und des Stromversorgungskabel mit dem fahrzeugeigenen Radio. Stecken Sie die Audio- und Stromversorgungskabelstränge des Fahrzeugs an die Stecker an. Verfügt das fahrzeugeigene Radio über einen Mute-Eingang, verbinden Sie den gelben Leiter des Mute-Kabels mit einem der «Mute-In»-Eingänge 1, 2 oder 3.

### Fahrzeugeigenes Radio ohne «ISO»-Steckverbindungen

Sie müssen sich ein «ISO-Adapterkabel besorgen.

### Installieren des Stromversorgungskabels

- Der rote Leiter des Stromversorgungskabels muss an die ständige 12 V-Stromversorgung angeschlossen werden, der orange Leiter an 12 V, und den schwarzen Leiter an die Erdung.
- Prüfen Sie die elektrische Verkabelung des ISO-Versorgungskabels des fahrzeugeigenen Radios. In bestimmten Fahrzeugen müssen Sie die Positionen des roten und des orangenen Leiters umkehren.
- Dieser Vorgang ist einfach: tauschen Sie die Sicherungshalter um. Stecken Sie den orangenen Leiter an den permanenten 12 V-Anschluss an - anderenfalls riskieren Sie eine leere Fahrzeugbatterie.

## DIAGRAMM DER KABELANSCHLÜSSE

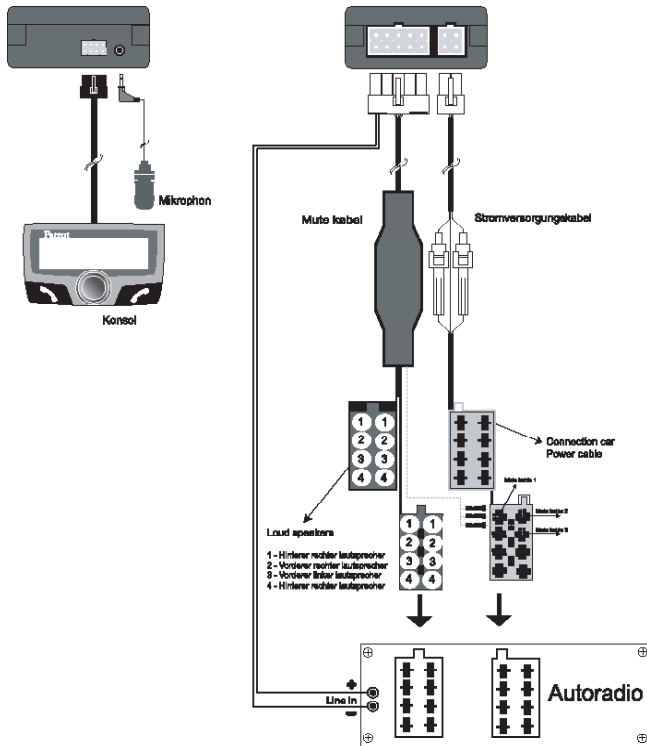

## Installieren des Mikrophons und der Konsole

### Mikrofon:

Das Mikrofon muss zum Fahrer zeigen und kann wie folgt installiert werden:

- Zwischen der Sonnenblende und dem Rückspiegel.
- Auf der Flüssigkristallanzeige

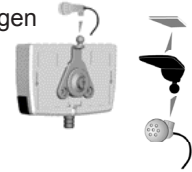

### Flüssigkristallanzeige:

Mehrere Zubehörteile erlauben es, das Display an verschiedenen Stellen des Fahrzeugs zu installieren. Sie können aus vier Optionen auswählen:

#### ■ An das Armaturenbrett anbringen :

Mit Hilfe des doppelseitigen mitgelieferten Klebers. Es reicht, ihn nur an einer asuberen Seite aufzutragen und ihn auf das Armaturenbrett zu kleben.



#### ■ Auf den Fuss setzen

Wenn der LCD-Bildschirm auf dem Fuss installiert ist, kleben Sie den Fuss mit dem doppelseitigen Kleber auf das Armaturenbrett. Der Bildschirm ist jetzt schwenkbar.

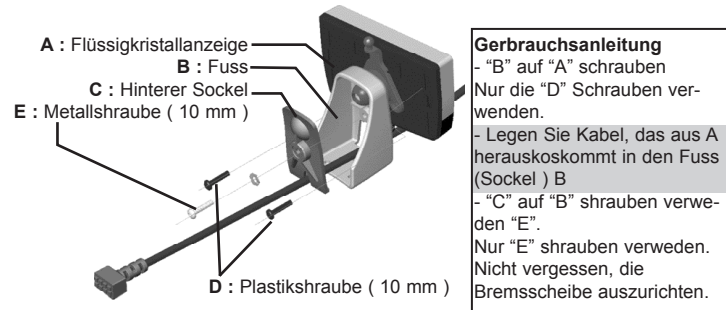

### **Gerbrauchsanleitung**

- "B" auf "A" schrauben
- Nur die "D" Schrauben verwenden.
- Legen Sie Kabel, das aus A herauskommt in den Fuss (Sockel ) B
- "C" auf "B" schrauben verwenden "E".
- Nur "E" schrauben verwenden. Nicht vergessen, die Bremsscheibe auszurichten.

## ABSTIMMEN DES GERÄTS UND ERSTE VERWENDUNG

Während des anfänglichen Aufladens, müssen Sie Ihr Mobiltelefon mit der Freisprechanlage abstimmen.

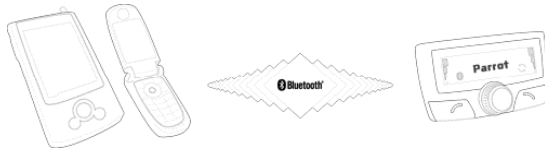

Aktivieren Sie Bluetooth auf Ihrem Mobiltelefon

- Suchen Sie nach Peripheriegeräten:
- Weitere Informationen finden Sie in dem Heftchen auf Ihrem Telefon (Abschnitt Abstimmen)
- Oder sehen Sie auf unserer Website [www.parrot.biz](http://www.parrot.biz) nach. Hauptseite / Unterstützung / Download

■ Wenn das Gerät erkannt wird, wird auf dem Display Ihres Mobiltelefons «Parrot CK3100» angezeigt.

- Den Linkcode 1234 eingeben und bestätigen.

■ "Abstimmen läuft" (Pairing underway) wird auf dem CK3100 angezeigt.

■ "Abstimmen abgeschlossen" (Pairing complete) wird auf der Flüssigkristallanzeige angezeigt, sobald das Abstimmen erfolgreich beendet wurde. Der CK3100 schließt sich an Ihr Mobiltelefon an. Sobald der Anschluss erfolgt ist, erscheint auf dem Display das Bluetooth-Logo (außer bei Mobiltelefonen mit dem Kopfhörerprofil).

**ACHTUNG**  
Einige Telefone verwenden Bluetooth in besonderer Weise. Überprüfen Sie im Menü unter «Einstellungen»/»Erw. Einstellungen»/»Koppeln mit Gerät», ob Ihr Telefon dort aufgelistet ist. Wählen Sie also diese Option des Menüs aus.

**SAP**  
Wenn Sie mit Ihrem Telefon die Option Sim Access Profile benutzen, schlagen Sie bitte den Abschnitt unter GSM in Ihrem Handbuch nach.

■ Bei bestimmten Typen müssen Sie auf Seite 12 «Abstimmen eines Telefons» nachsehen. Bei bestimmten Mobiltelefonen werden der Name des Mobiltelefons, der Ladezustand der Batterie und das Netz auf dem Display angezeigt.

Die Menüs sind nun zugänglich und die Freisprechanlage sagt ihre Bezeichnungen an.

Sie sind jetzt an die Freisprechanlage angeschlossen und können sie zur Kommunikation verwenden.

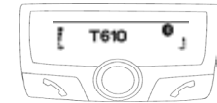

■ **Eingehender Anruf:** Auf die grüne Taste der Freisprechanlage drücken, um den Anruf zu akzeptieren.

■ **Aufhängen:** Auf die rote Taste des CK3100 drücken.

■ **SMS:** Sie können auf Ihre SMS Funktionen über die Freisprechanlage zugreifen.

Klicken Sie während der Kommunikation auf die Rolltaste.

Ein Menü wird angezeigt. Sie können einen Buchstaben auswählen und bestätigen. Rückkehr zum Kommunikationsdisplay durch Auswahl des Pfeils.

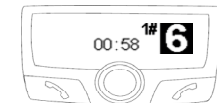

■ **Wiederholfunktion:** Einige Sekunden auf die grüne Taste der Freisprechanlage drücken, um die zuletzt angerufene Nummer zu wählen



■ **Lautstärke der Kommunikation:**

Passen Sie die Lautstärke durch Drehen der Rolltaste nach Wunsch an.

## MENÜ

Das Menü des CK3100 besteht aus den folgenden Einträgen: Telefonbuch, Anrufverzeichnis, Wählen, Sprachbefehle, Einstellungen, SIM-Karte, Telefonbuch

### Telefonbuch

Die Synchronisation Ihres Telefonindex mit dem CK3100 gehört zu den neuen Funktionen dieser Freisprechanlage.

Die Synchronisation erfolgt bei vielen Mobiltelefonen automatisch. Ist die

Synchronisation nicht automatisch, können Sie

Ihre Rufnummer per Bluetooth auf die Freisprechanlage übertragen. Siehe dazu «Senden von Kontakten über Bluetooth» (oder «Object Push») im Benutzerhandbuch Ihres Mobiltelefons.

Der Empfang von Rufnummern per Bluetooth ist möglich beim Sony Ericsson P800/P900 und bei Smartphones, wenn das Abstimmen im entsprechenden Modus erfolgt

■ (siehe Abschnitt «ACHTUNG» im Kapitel «Abstimmen»)

Sobald Ihre Rufnummern in die Freisprechanlage übertragen wurden, können Sie auf die Spracherkennungsfunktion zugreifen, die im Menü «Sprachbefehle» steht.



### Anruf ausgehend vom Telefonbuch

Sie können vom Telefonbuch ausgehend anrufen.

■ Telefonbuch auswählen

■ Mit der Rolltaste einen Buchstaben auswählen

■ Durch Betätigen der Rolltaste bestätigen

Nach der Auswahl der Rufnummer:

■ wählt die grüne Taste die Nummer.

■ Die Rolltaste hilft beim Auswählen der verschiedenen Rufnummern eines Kontakts.

■ Zum Anrufen auf die grüne Taste drücken.



### Letzte Anrufe

Unter diesem Eintrag erscheint die Liste der letzten Anrufe, die in 3 Submenüs unterteilt ist: Verpasste Anrufe / Eingegangene Anrufe / Getätigte Anrufe

■ Den gewünschten Kontakt auswählen

■ Zur Wahlwiederholung auf die Rolltaste oder die grüne

■ Taste drücken.



### Wählen

■ Eine Rufnummer durch Drehen der Rolltaste nach links oder rechts auswählen.

■ Zum Auswählen eines Buchstabens auf die Rolltaste drücken. Das Korb-Symbol löscht den letzten Buchstaben. Sobald die Rufnummer ausgewählt ist, zum Anrufen auf die grüne Taste drücken.

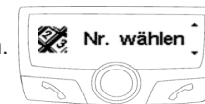

### Sprachbefehl

Diese Menü programmiert die Spracherkennung der Freisprechanlage. Sie besteht aus 3 Submenüs: Index / Schlüsselwörter / Sprachaufz. Auswahl.

Um einem Kontakt ein Sprachmuster zuzuweisen, einen Buchstaben auswählen:

Den Namen durch Klicken auf die Rolltaste auswählen.

Sobald der Name ausgewählt ist, auf die Rolltaste klicken, um das Lernen zu starten.

Die auf dem Display eingeblendeten Anweisungen befolgen.

Sobald das Sprachmuster zugewiesen ist, erscheint rechts vom Namen eine Sprechblase.

## Schlüsselwörter

Die Schlüsselwörter des CK3100 sind: Telefon, aufhängen, Adresse, Arbeit, Handy, Allgemein, Sonstige und Einstellungen.

**Telefon:** Hängt einen Anruf auf oder aktiviert die Spracherkennung.

**Aufhängen:** Beendet die Kommunikation.

**Adresse, Büro, Handy, Allgemein, Sonstige, Einstellungen:**

Schlüsselwörter nach Telefonnummer

Diese Schlüsselwörter helfen bei der Auswahl der gewünschten Rufnummer, wenn ein Kontakt mehrere Wörter umfasst. Die Lernsequenz ist gleich wie bei den Kontakten. Die Schlüsselwörter müssen aufgenommen werden, um bestätigt zu werden.

## Auswahl des Typs der Spracherkennung

Die Erkennungskapazität des CD3100 ist kompletter als die der meisten Mobiltelefone und funktioniert auch in lärmender Umgebung.

**Erke. Auto-Kit:** Sprachmuster, die im Speicher der Freisprechanlage aufgezeichnet sind.

**Erke. Telefon:** Sprachmuster, die im Speicher des Mobiltelefons aufgezeichnet sind.



## Über die Spracherkennung anrufen

Press the green button, or then say "Telephone" if the key Auf die grüne Taste drücken, das Wort «Telefon» sagen, wenn das Schlüsselwort «Telefon» aufgenommen wurde.

Nach dem Tonzeichen den Namen des Kontakts aussprechen. Das CK3100 wiederholt den Namen im Falle der Verbindung, wenn nicht, bietet es einen zweiten Versuch nach dem Tonzeichen an.

Hat der Kontakt nur eine Rufnummer, ruft das CK3100 diese Nummer an.

Hat der Kontakt mehrere Rufnummern und sind pro Rufnummer Schlüsselwörter aufgezeichnet, schlägt das CK3100 vor, das zu der Rufnummer gehörende Schlüsselwort nach einem Ton zu erkennen.

## EINSTELLUNGEN

Dieses Menü erlaubt es, das CK3100 an Ihre Wünsche anzupassen.



## Abgestimmte Geräte

**Liste:** Sie können auf die Liste der Peripheriegeräte, die mit dem CK3100 abgestimmt wurden, zugreifen.



Sie können die Verbindung aktivieren oder deaktivieren, oder sie aus dem Telefonspeicher löschen.

**ACHTUNG**  
Wenn Sie Ihr Gerät löschen, werden alle Sprachaufzeichnungen automatisch gelöscht.

## Sprache

- LaDie gewünschte Sprache auswählen.
  - Durch Betätigen der Rolltaste bestätigen.
- Wenn Sie «automatisch» auswählen, stimmt sich die Freisprechanlage mit der Sprache Ihrer SIM-Karte ab (diese Option ist nur auf bestimmten Geräten verfügbar).



## Lautstärke

### Sprachmenüs:

Die Option erlaubt das Einstellen der Lautstärke der von der Freisprechanlage angesagten Meldungen und Sprachmuster, die Sie aufgenommen haben.



### Klingelzeichen und Mikrophon:

Diese Optionen erlauben das Einstellen der Lautstärke der Klingelzeichen und des Mikrophons.

### Telefon:

Diese Option erlaubt das Einstellen der Lautstärke der Kommunikation.

## Sprachmenüs

Diese Funktion aktiviert oder deaktiviert den Sprachassistenten der Menüs.

Die Menüs werden von der Stimme des Bedieners in der ausgewählten Sprache angesagt.

## Display

3 Einträge erlauben das Anpassen des Displays:

### Kontrast und Helligkeit:

Die Rolltaste zum Auswählen des Niveaus verwenden und durch Klicken auf Letzteres bestätigen.

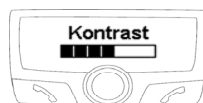
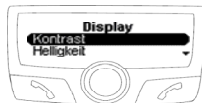

## Telefonbuch-Zoom:

Erlaubt das Auswählen der Auflösung des Textes in den Menüs

«Telefonbuch» und «Anrufregister».



- Den Modus zu 2 oder 3 Zeilen auswählen.
- Durch Betätigen der Rolltaste bestätigen.

## Automatische Antwort

Aktivieren/Deaktivieren des automatischen Abhebens.

## Information

### Softwareversion:

Version der Displaysoftware / Freier Speicherplatz.



## Kundendienst

Der Kundendienst steht Ihnen zur Verfügung. Sie können ihn per E-Mail oder telefonisch kontaktieren. Genaueres dazu erfahren Sie auf unserer Website [www.parrot.biz](http://www.parrot.biz).

## HÖHERE FUNKTIONEN

Dieses Menü erlaubt den Zugang zu den folgenden Einträgen: Abstimmen eines Telefons, Object Push, Software-Upgrade, Vorführmodus.

### Abstimmen eines Telefons

Bestimmte Mobiltelefone brauchen eine bestimmte Einstellung der Freisprechanlage, bevor das Abstimmen erfolgen kann. (zum Beispiel Sony Ericsson P900, PDA in Windows CE) Wählen Sie den Ihrem Mobiltelefon entsprechenden Eintrag aus und stimmen Sie das Gerät ab, sobald auf dem CK3100 "Handy abstimmen" angezeigt wird.

### Object Push

Bestimmte Mobiltelefone brauchen eine bestimmte Einstellung der Freisprechanlage, bevor sie Kontakte senden. (Wenn Ihr Telefon die Anlage nicht in der Liste der Geräte anzeigt, mit welchen Kontakte ausgetauscht werden können, aktivieren Sie die Option «immer aktiv».)

**Vorsicht:** Diese Konfiguration der Anlage kann bei bestimmten Mobiltelefonen ein schlechtes Funktionieren verursachen. Wir empfehlen daher, den «automatischen» Modus nach dem Senden der Kontakte sofort wieder zu deaktivieren.

### Software-Upgrade

Aktivieren Sie diese Option, wenn Sie ein Upgrade per Bluetooth für Ihre Anlage aus einem PC installieren. Die Option wird automatisch deaktiviert, wenn Sie die Anlage wieder starten.

■ Genauerer dazu erfahren Sie auf unserer Website:

[www.parrot.biz](http://www.parrot.biz)

### Vorführmodus

Startet eine Vorführung der Freisprechanlage.

Zum Aktivieren dieses Modus ist ein Neustarten der Fahrzeuganlage erforderlich.

### GPS CK3300 - CK3500

Das CK3300 und CK3500 verfügen über ein GPS-Modul (Global Positioning System) zum Bestimmen der aktuellen geografischen Lage des Fahrzeugs. Diese Information ist über Bluetooth auf einem Kanal verfügbar, auf den die meisten PDA und Smartphones Zugang haben.

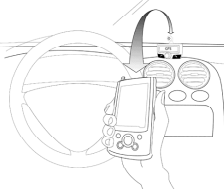

### Anschließen an den GPS-Service

Wenn Ihr PDA oder Smartphone über eine Navigationsanwendung verfügt, brauchen Sie die Anlage nur mit dem Peripheriegerät über das CK3X00 abzustimmen und eine serielle Verbindung mit der GPS Schnittstelle

zu öffnen. Bestimmte Navigationsanwendungen erlauben es, Bluetooth direkt als GPS-Quelle auszuwählen.

Auf Ihrem GPS muss als GPS-Konfiguration NMEA 0183v2 9600 ausgewählt werden, falls die Eingabe dieser Information gefordert werden sollte. Nach dem Herstellen der Verbindung erscheint auf dem Display des CK3X00 das GPS-Symbol.



### Sprachangabe Ihrer Navigation

Sobald der GPS-Service angeschlossen ist, erlaubt es das CK3X00 mit GPS-Modul, die Sprachanweisungen der Navigationssoftware über die Lautsprecher des Fahrzeugs zu hören. Ihre Navigation erfolgt unter optimalen Bedingungen (diese Funktion gibt es nur bei bestimmten Navigationssoftwareprogrammen). Dazu öffnen Sie über Ihren PDA oder Ihre Smartphone den Service Ohrhörer/Kopfhörer, der auf der Fahrzeugausstattung verfügbar ist. Wenn Sie einen Anruf tätigen oder einen Anruf entgegen nehmen wollen, wird dieser Service automatisch geschlossen und wieder geöffnet, so dass Sie den Telefoneservice unter optimalen Bedingungen nutzen können.

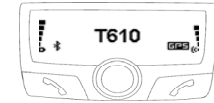

### GPS-Menü

Unter diesem Eintrag können Sie den GPS-Service komplett deaktivieren, um andere daran zu hindern, diesen Service zu verwenden. Im Informationsabschnitt werden die GPS-Konfiguration und die gerade an diesen Service, wenn er aktiv ist, angeschlossenen Peripheriegeräte.

## GSM OFFBOARD -- CK3500

Das CK3500 enthält ein GSM/GPRS-Modul der Klasse 8/10.

Dank dieses Moduls können Sie das SIM Access Profile (SAP) Ihres Telefons verwenden oder sogar das CK3500 direkt als Autotelefon, ohne Bluetooth-Telefon, allein mit einer physischen SIM-Karte. Sie können Ihre Anlage ferner mit GPRS als Internetzugang verwenden.

Das SIM Access Profile (SAP) erlaubt es, die Informationen auf Ihrer persönlichen SIM-Karte durch Bluetooth zu nutzen. So nutzen Sie die GSM-Antenne des CK3500 und sparen an Batterieleistung bei Ihrem Bluetooth-Telefon.



## Abstimmen

Aus Sicherheitsgründen ist die Abstimmvorgangsweise eines SAP-Telefons anders.

Sie müssen im Menü «Einstellungen» / «Höhere Einst.» / Telefon abstimmen den Abschnitt SIM Access Phone auswählen.



Ein 16-stelliger Code wird auf dem Display des CK3500 angezeigt, der dem Linkcode entspricht, der auf ihrem SAP-Telefon erfasst werden muss.

Benötigt das CK3500 den PIN-Code Ihrer SIM-Karte, werden Sie aufgefordert, diesen einzugeben.

## Funktionsweise

Der SIM-Zugangsmodus wird standardgemäß aktiviert, wenn Ihr Telefon ihn unterstützt.

Das CK3500 verwendet diesen Modus, sobald Ihr Telefon durch die Kontinuität des Service erfasst wird.

Die Schnittstelle funktioniert gleich wie bei der Bluetooth-Telefonie.

## Der Eintrag SIM-Karte

Dieser Eintrag erlaubt es Ihnen, den PIN-Code ihrer SIM-Karte einzugeben/zu ändern oder den SIM Access Profile-Modus zu deaktivieren.



PO

---

Português

GUIA DO UTILIZADOR

---

## LINHAS GERAIS

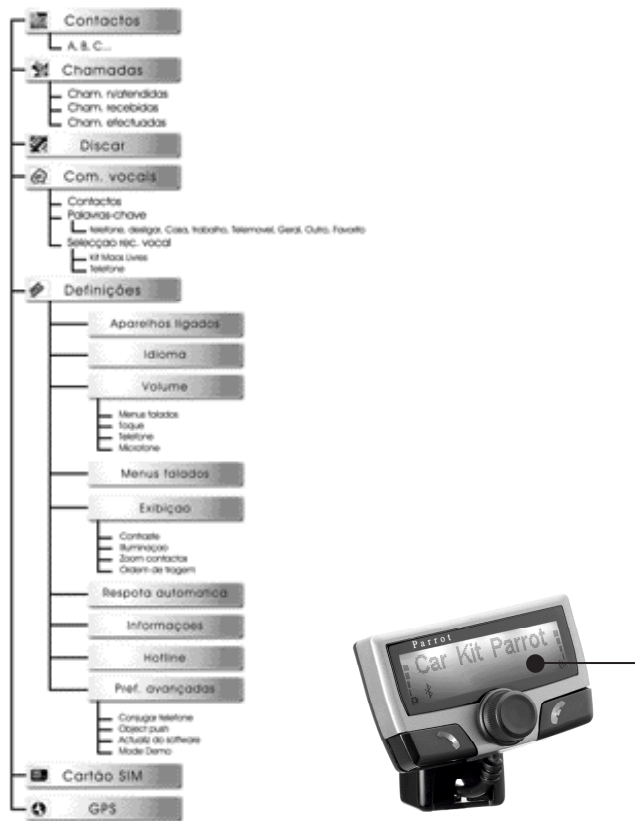

## INTRODUÇÃO

A tecnologia de Bluetooth oferece a transmissão de dados e de voz através de uma ligação de rádio de curta - distância. Pode ligar uma larga variedade de equipamentos electrónicos «wireless» («sem fio») e alargar as possibilidades de comunicação de telefones móveis e numerosas peças de equipamento.

Baseada em Paris, fundada em 1994 por Henri SEYDOUX, a Parrot S. A. é uma das companhias que mais cresce.

Mesmo desde os seus primórdios os seus especialistas estiveram associados a tecnologias com reconhecimento de voz e processamento de sinal para «telecoms» e carros.

O Kit do carro CK3100 da Parrot permite que você use o seu telefone celular enquanto conduz o seu carro

- com o melhor do conforto e a melhor segurança possível.
- Os nomes de quem lhe telefona aparecerão no ecrã.
- A sua agenda de telefone está acessível a partir do ecrã de controle
- O comando de voz e o reconhecimento de voz permitem que você o use sem deixar o seu botão de deslocamento de direcção. A sua conversação é transmitida através dos altifalantes no seu veículo.

## Funcionalidades

No ecrã você pode aceder à sua agenda de telefones

- Visualização dos nomes de quem telefona.
- Reconhecimento de voz.
- Controle devolume.
- Corta o som no rádio do carro.
- Chamada dupla.

Atender e pousar por commando de voz.

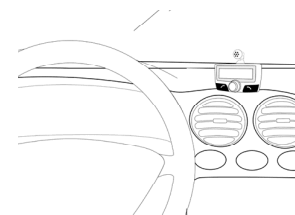

### Conteúdo do pacote.

- Ecrã de LCD ■ caixa electrónica
- cabo e corte de som
- cabo de energia ■ microfone ■ manual



## GEM DO CK3100

### Instalação da caixa electrónica

O suistema CK3100 está equipado com 4 «Outputs» (Saídas) :  
 ■ «Input» (Entrada)-«Output» (Saída) no rádio interno do carro  
 ■ energia ■ ecrã de LCD ■ microfone.

Recomenda-se que se instale todos os cabos antes de fixar a caixa de controle. Cada cabo fornecido tem um conector diferente para evitar conexões erradas.

A caixa não deve ser instalada perto do aquecimento «chufagem» ou perto do ar condicionado.

Certifique-se que não está exposto à luz do sol. Evite instalá-la atrás de paredes de metal, as quais podem alterar a qualidade da ligação bluetooth.

### Instalação do cabo do rádio interno do carro.

O cabo mute está equipado com os conectores pretos ISO e com uma «output» (saída) do «line out» (linha fora).

#### **Rádio interno do carro com «inputs» entradas «line in» (linha dentro)**

De preferência use este tipo de conexão ao juntar os fios de cor castanha e verde bem como o fio amarelo do «mute» à parte de trás do seu rádio interno do carro.

#### **Rádio interno do carro com conectores «ISO»**

Desconecte o áudio e os feixes de fornecimento do rádio interno do carro.

Ligue os conectores fêmea do fornecimento dos cabos de «mute» e do cabo de fornecimento de energia ao rádio interno do carro. Conecte o áudio e os feixes de fornecimento do veículo aos conectores machos. Se o rádio interno do carro estiver equipado com um «input» (entrada) de «mute», conecte o fio amarelo do cabo de «mute» a um dos «inputs» (entradas) «Mute in», 1, 2 ou 3.

#### **Rádio interno do carro com conectores «ISO»**

Tem de obter um cabo adaptador «ISO».

#### **Instalação do cabo de fornecimento de energia.**

- O fio vermelho do cabo de energia tem de ser conectado à corrente de 12 V permanente, o cabo cor de laranja a 12 V e o fio preto à terra.
- Verifique a cablagem do feixe de fornecimento «ISO» do rádio interno do carro. Em alguns veículos é necessário inverter as posições dos fios vermelhos e alaranjados. Esta operação é feita simplesmente invertendo os suportes do fusível.
- Não conecte o fio alaranjado a 12 V de corrente permanente, senão arrisca-se a que bateria do veículo descarregue.

## DIAGRAMA DE CONECÇÃO DE CABOS

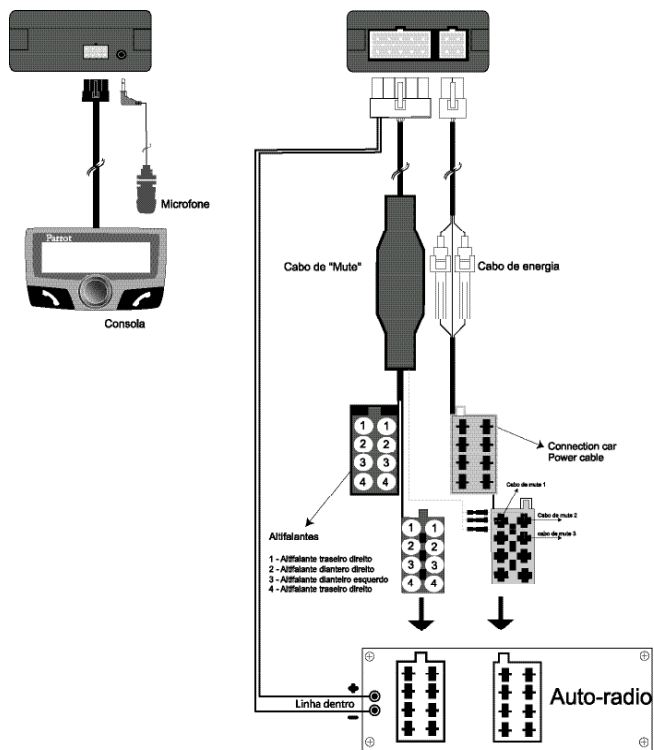

## Instalação do microfone e da consola.

### Microfone :

O microfone deve estar apontado para o condutor e pode ser instalado : Entre a pála do sol e o espelho retrovisor. Sobre o ecrã de LCD

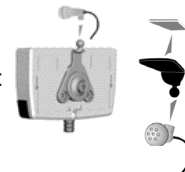

### ecrã de LCD :

Diversos acessórios permitem que o ecrã seja instalado em múltiplos sítios na estrutura do veículo.

### Fixação no tablier

Utilize a fita-cola dupla face fornecida. Fixe o ecrã num local plano e limpo do tablier.



### Posição do suporte

Depois de fixar o ecrã no suporte, fixe o suporte no tablier com a fita-cola dupla face. A partir deste momento o ecrã fica direccional.

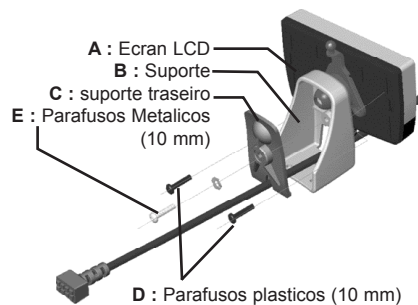

### Instruções de montagem

- Aparafuse "B" a "A". Utilize somente os parafusos "D"
- Passar o cabo do ponto "A" ao pé "B"
- Aparafuse "C" a "B". Utilize somente os parafusos "E".

## DISPOSITIVO DE EMPARELHAR E PRIMEIRO USO

Durante o carregamento inicial, é necessário emparelhar o telemóvel com o «kit-de-mãos-livres».

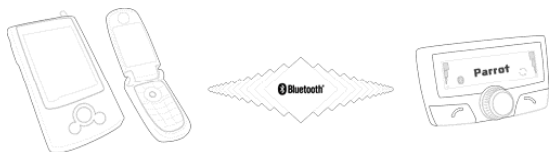

Active o bluetooth no seu móvel (telefone).

■ Procure por dispositivos periféricos:

■ Para obter mais informação, consulte o livro sobre o seu telefone / Secção de emparelhamento.

■ Ou visite [www.parrot.biz](http://www.parrot.biz) Home / Support / Download

■ Uma vez detectado, o «Parrot CK3100» é visualizado no seu telefone móvel.

■ Introduza o ódigo de ligação 1234 e valide.

■ «Emparelhamento a ser executado» é visualizado no CK3100. «Emparelhamento completo» é visualizado no ecrã, uma vez que o emparelhamento resultou com sucesso. O CK3100 a seguir conecta-se ao seu telemóvel. Uma vez conectado, o logo bluetooth é visualizado no ecrã. (excepto para os telemóveis apetrechados com o perfil «Headset» (Auscultador com microfone incorporado). Para certos tipos

**Atenção**  
Alguns télémóveis usam o Bluetooth num modo particular. Verifique se o seu télémóvel está listado no menu "Preferências" / "Preferências Avançadas" / "Aparelhos ligados". Se for o caso, seleccione a opção do menu.

**SAP**  
Se quiser utilizar a opção Sim Acces Profile do seu télémóvel, por favor refere-se ao caplo GSM do manual de instruções.

consulte a página 12 «emparelhar um telefone».

■ Com certos telemóveis, o nome do seu telefone, o nível de carga da bateria e a rede são mostrados no ecrã.

Os menus são acessíveis a partir daí e o «kit-de-mãos-livres» anuncia os seus nomes.

A partir daí está conectado ao «kit-de-mãos-livres» e pode usá-lo para comunicar.

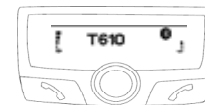

■ **Receber uma chamada** : Carregue no botão de cor verde «kit-de-mãos-livres» para atender o telemóvel.

■ **Desligar** : Carregue no botão de cor vermelha do CK3100.

■ **Enviar mensagens** : Tem a opção de aceder as funções da sua caixa de mensagens a partir do «kit-de-mãos-livres»

Faça clique no botão de deslocamento enquanto comunica.

Aparece um menu e permite-lhe que selecione um caractere e que de seguida, o valide. Volte ao ecrã de comunicação seleccionando a seta.

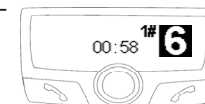

■ **Repetir a função** : Carregue na tecla de cor verde do «kit-de-mãos-livres» durante alguns segundos para chamar o último número marcado.

■ **Volume (som) da comunicação** : Ajuste o volume (som) da comunicação girando o botão de deslocamento.

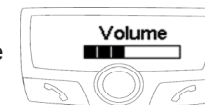

## MENU

O menu do CK3100 é constituído pelos seguintes cabeçalhos (títulos) : agenda telefónica, registo de chamadas, marcação, comandos de voz, preferências, cartão SIM, GPS.

### Agenda telefónica

A sincronização de seu índice do telefone com o CK3100 é uma das funções inovadoras deste «kit-de-mãos-livres». Esta sincronização é automática com imensos telefones. Se isto não for automático, você tem a opção de transferir os seus contactos de telefone para o kit através do bluetooth. Consulte a secção «Enviar contactos através do bluetooth» (ou «(impulso do objecto)») no manual de utilizador do seu telefone. A recepção dos contactos através de Bluetooth está disponível para a Sony Ericsson P800/P900 e «smartphones» (telefones inteligentes) se o emparelhamento estiver feito no modo correspondente (consulte a secção «ATENÇÃO» no capítulo «Emparelhamento»). Uma vez que os seus contactos estão transferidos para o kit, você pode aceder à função do reconhecimento de voz disponível no menu de «Comandos de Voz».



### Chamar a partir da agenda telefónica

Você tem a opção de fazer uma chamada do índice do menu.

- Selecciona a agenda telefónica.
- Selecciona uma letra usando o botão de deslocamento.
- Confirme premindo o botão de deslocamento.

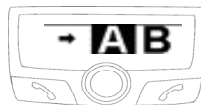

Uma vez que o contacto está seleccionado :

- o botão de cor verde marca o número por defeito
- o botão de deslocamento ajuda a seleccionar entre

- os diferentes números de contacto
- Carregue no botão de cor verde para fazer a chamada.

### Últimas chamadas

Este cabeçalho (título) visualiza a lista de chamadas e está dividido em 3 sub-menus : Chamadas falhadas / chamadas recebidas / chamadas feitas.

- Selecciona o contacto desejado.
- Prima o botão de deslocamento ou o botão de cor verde para chamar de novo.

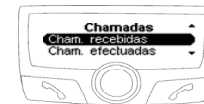

### Marcação de número.

- Marque um número girando o botão de deslocamento para a direita ou para a esquerda.
  - Prima o botão de deslocamento para seleccionar um caractere.
- O ícone do cesto apaga o último caractere. Uma vez que o número está marcado, prima o botão de cor verde para fazer a chamada.



### Comandos de voz

Este menu programa o reconhecimento de voz do «kit de mãos livres». É dividido em 3 sub-menus : índice / palavras chave / selecção de reconhecimento de voz. Para atribuir uma cópia de voz a um contacto, selecione uma letra :

- Selecciona o nome fazendo clique no botão de deslocamento.
- Uma vez que o nome está seleccionado, faça clique no botão de deslocamento para iniciar a aprendizagem de máquina.
- Siga as instruções indicadas no ecrã.
- Uma vez que a cópia da voz é atribuída, uma bolha é visualizada à direita do nome.

## Palavras chave

As palavras chave do CK3100 são : Telefone, desligar, endereço, trabalho, móvel, geral, outros e preferidos.

**Telefone :** Desliga uma chamada ou actue o reconhecimento de voz.

**Desligar :** Termina a comunicação.

**Endereço, escritório, móvel, geral, outros, preferidos :** palavras chave por número de telefone.

Estas palavras chave ajudam a seleccionar o número desejado quando um contacto compreende diversas palavras. A sequência de aprendizagem é idêntica àquela dos contactos.

As palavras chave devem ser gravadas para serem validadas.

## Seleção do tipo de reconhecimento de voz.

O reconhecimento do CK3100 é mais completo do que a maioria de telemóveis e trabalha num ambiente ruidoso.

**Reconhecimento. Kit de carro:** as cópias de voz registadas na memória do «kit-de-mãos-livres».

**Reconhecimento. Telefone :** as cópias de voz registadas na memória do telefone.



## Faça uma chamada por meio de reconhecimento de voz

- Carregue no botão de cor verde, ou então diga «Telefone» se a palavra chave estiver registada. Após o som do bip, pronuncie o nome do seu contacto.

- O CK3100 repete o nome no caso de conexão, e se não, proporciona uma segunda tentativa a seguir a um bip.

- Se o contacto tiver um único número de telefone, o CK3100 chama o número do sócio. Se o contacto tiver diversos números e as palavras chaves por número de telefone estiverem registadas, o CK3100 propõe reconhecer a palavra chave ligada ao número após um bip

## CONFIGURAÇÕES

Este menu permite que você configure o CK3100.



## Dispositivos emparelhados

**Lista :** Você pode aceder à lista dos dispositivos periféricos, que foram emparelhados com o CK3100.

Você tem a opção de conectar, de desconectar, ou de limpar da sua memória do telefone.

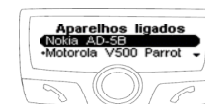

### Atenção

No caso de apagar um telemóvel, todas as impressões vocais associadas a este telemóvel serão apagadas.

## Língua (Idioma)

- Selecciona a língua (idioma) desejada

- Confirme fazendo clique no botão de deslocamento Se tiver seleccionado « automático », o «kit-de-mãos-livres» sincroniza-se com a língua do seu cartão «SIM» . (esta opção está disponível apenas em certos aparelhos)



## Volume

### Menus de voz :

Esta opção permite que você ajuste o volume das mensagens anunciadas pelo «kit-de-mãos-livres» e pelas cópias da voz, que você gravou.



### Toques e microfone :

Estas opções deixam-no ajustar o volume do toque e do microfone.

### **Telefone :**

Esta opção deixam-no ajustar o volume da comunicação.

### **Menus de Voz**

Esta função activa ou desactiva o assistente de voz dos menus. Os menus serão anunciados pela voz do operador na língua seleccionada.

### **Visor**

3 cabeçalhos (títulos) permitem que você personalize o visor :

#### **Contraste e brilho :**

Use o botão de deslocamento para o nível desejado e valide fazendo clique no último.

#### **Zoom da agenda telefónica :**

Permite-lhe seleccionar a resolução do texto visualizado nos menus de « agenda telefónica » e de « registo de chamadas ». Selecciono o mode 2-linhas ou de 3-linhas. Confirme fazendo clique no botão de deslocamento

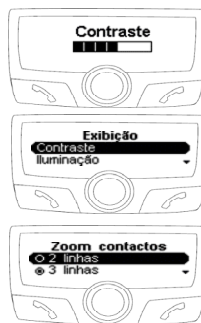

### **Resposta automática**

Active / desactive o atendimento automático

### **Informação**

#### **Versão de Software:**

Versão do software de visualização /  
Memória livre .



### **Assistência ao cliente**

O nosso serviço ao cliente está à sua disposição. Você pode contactá-lo através do e-mail ou do telefone. Conecte-se a «[www.parrot.biz](http://www.parrot.biz)» para mais informação.

## **CONFIGURAÇÕES AVANÇADAS**

Este menu dá o acesso aos seguintes cabeçalhos (títulos) : Emparelhando um telefone, «object push» (impulso do objecto), actualização do software, modo do programa demonstrativo.

### **Emparelhando um telefone**

Determinados telefones requerem um ajuste particular do seu «kit-de-mãos-livres» antes de se emparelharem (Por exemplo o Sony Ericsson P900, PDA no Windows CE) Selecciono o «input» (entrada) que corresponde ao seu telefone, então emparelho o seu dispositivo quando o CK3100 indicar «Emparelhe o seu telefone».

### **«object push» (impulso do objecto)**

Alguns telefones podem requerer um ajuste particular de seu «kit-de-mãos-livres» antes de enviar contactos. (Se o seu telefone não visualizar o seu kit na lista dos dispositivos para que contactos podem ser enviados, active a opção «Sempre activo.») **Aviso:** esta configuração do seu kit pode provocar um pobre funcionamento com determinados telefones. Nós recomendamos que você volte para o modo «Automático» assim que você tiver enviado os seus contactos.

### **Actualização do Software**

Activate this option when you install an upgrade by bluetooth of your kit, from a personal computer. This option will be automatically disactivated when restarting your kit. Go to our website for more information : [www.parrot.biz](http://www.parrot.biz)

Active esta opção quando instalar uma actualização pelo bluetooth do seu kit, a partir de um computador pessoal (PC). Esta opção será automaticamente desactivada ao reiniciar o seu kit. Vá ao nosso Website para mais informação : «[www.parrot.biz](http://www.parrot.biz)»



### Modo de demonstração

Lance uma demonstração do «kit-de-mãos-livres». Reiniciar o kit do carro é necessário para desactivar este modo

### GPS CK3300 - CK3500

Os kits CK3300 e CK3500 carregam um módulo de GPS (Global Positioning System - Sistema de Posicionamento Global) dando acesso à posição actual do veículo. Esta informação está disponível através de Bluetooth num canal acessível pela maioria de PDA's e de «Smartphones» (Telefones inteligentes).

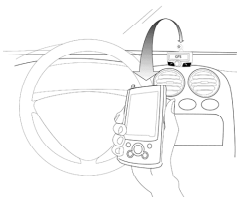

### Conexão ao serviço GPS

Se você tiver uma aplicação de navegação no seu PDA ou no seu «Smartphone» (Telefone inteligente), tudo o que você necessita fazer, é emparelhar este dispositivo periférico com o CK3X00, e abrir uma conexão de série à porta GPS. Determinadas aplicações de navegação deixam-no seleccionar directamente como fonte Bluetooth GPS. No seu dispositivo a configuração do GPS a ser seleccionada é NMEA 0183v2 9600, na eventualidade de ser necessário fornecer esta informação. Uma vez conectado, um ícone do GPS está visível no ecrã do CK3X00



### Indicações de voz da sua navegação

Uma vez que o serviço do GPS está conectado o CK3X00 equipado com o módulo do GPS permite que você escute as indicações de som de seu software de navegação através dos altifalantes do seu veículo. A sua navegação será realizada assim em óptimas condições (esta funcionalidade está disponível somente com determinado software de navegação). Para fazer isto, do seu PDA ou do seu Smartphone (Telefone inteligente) abra o auricular / auscultador com microfone incorporado de serviço, que está disponível no kit do carro.



Se você quiser fazer uma chamada ou responder a uma chamada que esteja a entrar, este serviço é fechado automaticamente e depois reaberto para permitir que você use a funcionalidade do telefone nas melhores condições.

### Menu do GPS

Neste cabeçalho (título) pode desactivar completamente o serviço de GPS para evitar de se conectar a este serviço. A secção de informação, especifica a configuração do GPS e o dispositivo periférico actualmente conectados a este serviço se estiver activa.

## GSM OFFBOARD - CK3500

O CK3500 carrega um módulo da classe 8/10 GSM/GPRS.

A presença deste módulo deixa-o usar o «SIM Access Profile» (Perfil de Acesso da SIM) (SAP «PAS») do seu telefone ou mesmo usar directamente o seu CK3500 como um telefone de carro, sem telefone de Bluetooth, apenas com um cartão físico de SIM. Também o deixa usar o seu Kit como o ponto de acesso à Internet usando o GPRS. O Perfil de Acesso da SIM (SAP «PAS») permite que a informação no seu cartão SIM pessoal seja usada pelo Bluetooth. Você beneficia assim da antena de GSM do CK3500 e poupa na bateria no seu telefone de Bluetooth.



## Emparelhando

Por razões de segurança, o procedimento de emparelhando de um telefone SAP «PAS» é diferente. Tem de seleccionar a secção do menu do «SIM Access Phone» nas «Preferências» / «Preferências Avançadas» / «Emparelhar Telefone». Um código de 16 dígitos é visualizado no ecrã do CK3500, que é o código de ligação a ser capturado no seu telefone SAP «PAS». Se o CK3500 precisar do código PIN do seu cartão SIM pessoal, pedi-lo-á.

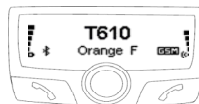

## Funcionamento

O modo de acesso da SIM está activado por defeito se o seu telefone o suportar.

O CK3500 usará este modo logo que o seu telefone for detectado mantendo a continuidade de serviço.

O funcionamento da interface é o mesmo que telefonia Bluetooth.

## O cabeçalho (título) cartão SIM

Este cabeçalho (título) permite-lhe inserir / modificar o código PIN do seu cartão SIM pessoal ou desactivar o modo «SIM Access Profile» (Perfil de Acesso da SIM).

**note :**

**note :**

---

**note :**

**note :**

**note :**

**note :**

---

**note :**

**note :**

[www.parrot.biz](http://www.parrot.biz)

[www.parrot.biz](http://www.parrot.biz)

All trademarks and registered trademarks are property of their owners.V20/09/05

P1030143AC

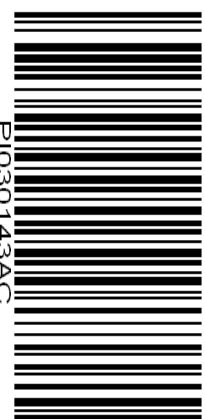

Zone C



**ENG** English

**FRE** Français

**SPA** Español

**ITA** Italiano

**NED** Dutch

**GER** Deutsch

**POR** Português



Parrot S.A. - 174, quai de Jemmapes - 75010 Paris - France  
Fax +33 1 48 03 06 66 / Phone +33 1 48 03 60 60  
<http://www.parrot.biz>